

OPERATING TABLE ACCESSORIES

タカラベルモント
手術台アクセサリ総合カタログ

●アームサポート用アクセサリ

上肢台

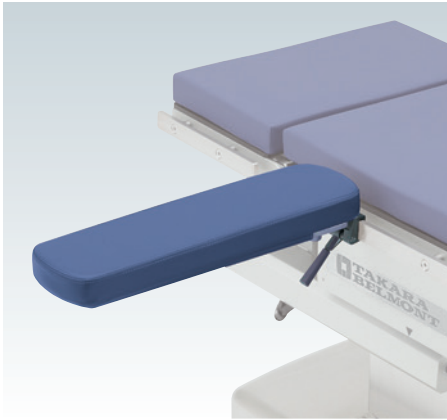

DR-OPTM-AT/AN01/A60
上肢台M

製造販売届出番号:28B1X00012000019

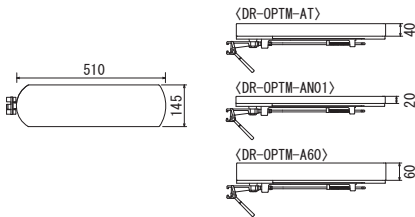

側臥位用上肢台



DR-OPTM-G05
側臥位用上肢台M

製造販売届出番号:28B1X00012000032

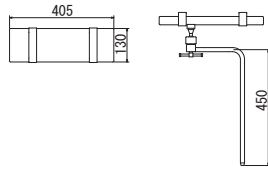

前腕支持器

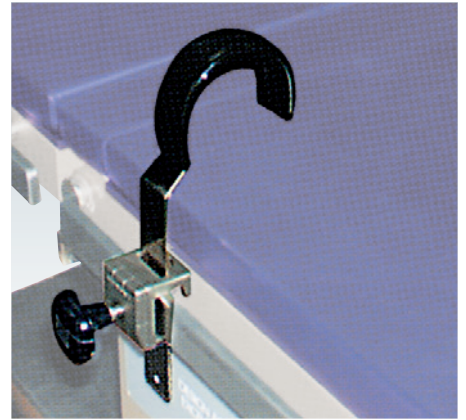

DR-OPTM-AW05
前腕支持器M

製造販売届出番号:28B1X00012000043

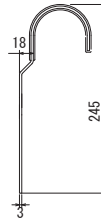

フレキシブルアームボード ※1

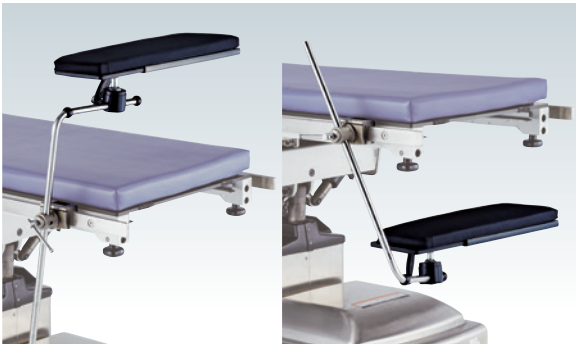

DR-OPTM-GMAB
フレキシブルアームボード

製造販売届出番号:27B1X00042005037

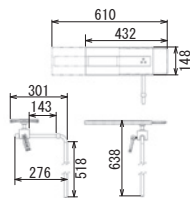

上腕ホルダー



DR-OPTM-AHZ
上腕ホルダーM

製造販売届出番号:28B1X00012000042

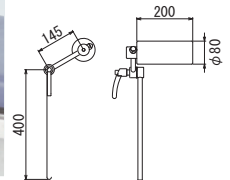

透視用上肢台

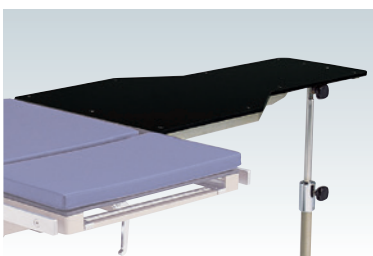

DR-OPTM-AI01
透視用上肢台M

製造販売届出番号:28B1X00012000018

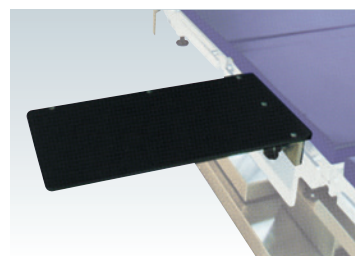
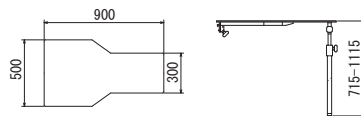

DR-OPTM-SIA/SIB
透視用上肢台小型M

製造販売届出番号:28B1X00012000047

※クッション付きもご用意しています。

(DR-OPTM-SIAK/SIBK)

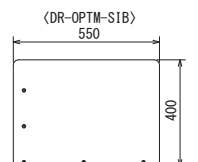
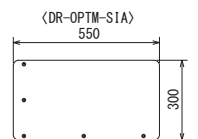

ボールジョイント上肢台



DR-OP-ATBF BJ上肢台

製造販売届出番号:28B1X00012000080

- 取り付け部にボールジョイントを採用することで、立体的な可動域を実現。

【クッション別売】

60mm厚 製品コード[DR-OP-ATBC1]

90mm厚 製品コード[DR-OP-ATBC2]

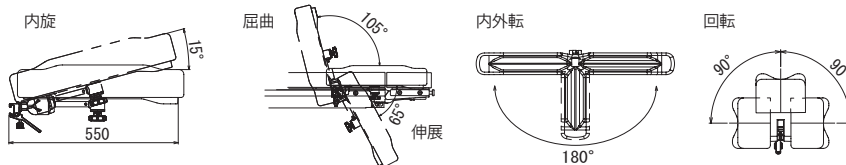

● レッグサポート用アクセサリ

自在型支脚器 ※2



DR-OPTM-KTEK
KTEK3100スターラップ

KTEKスターラップ

製造販売届出番号:14B1X00004000131

- 低反発ウレタンパッドとラウンド形状のブーツデザインの採用により、足首と下腿部を優しくホールドします。
- ハンドル操作による空圧(ガス圧)で、自在な位置決めが容易に行えます。



DR-OPTM-KTEKC
KTEKカート



DR-OPTM-4500JP KTEK4500クランプ(JP)

サイドレールの上から装着可能なクイックロック式クランプ。



DR-OPTM-4740JP KTEK4740クランプ(JP)

サイドレールの横から装着する標準クランプ。

支脚器

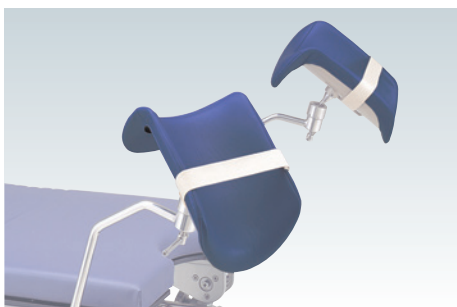

DR-OPTM-CN05
支脚器M

製造販売届出番号:28B1X00012000026

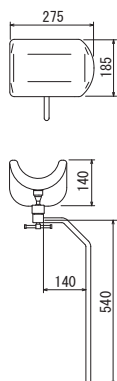

膝受け



DR-OPTM-W05
開脚膝受けM

製造販売届出番号:28B1X00012000040

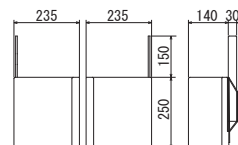

●ヘッドサポート用アクセサリ

電動枕



～フットスイッチ操作により、電動で枕の高さが調整可能です～

- リストレスト前後方向スライド55mm、回転角度左右各90°
(マニュアル操作) 眼科耳側切開にも対応します。
- 使用しない時には、収納カートを用いて取外しが可能です。

枕部昇降	-40mm～90mm 電動操作
枕部角度調整	-15°～30° マニュアル操作
リストレスト昇降量	140mm マニュアル操作
リストレスト回転角度	左右各90° マニュアル操作
リストレスト前後スライド量	55mm マニュアル操作
リストレスト跳ね上げ角度	270° マニュアル操作
電気定格	AC100V 50/60Hz 0.5A
操作電圧	DC12V
製品質量	枕部本体 27kg (電源ボックス、リストレスト含む) 収納カート 17.5kg

DR-OPTM-DH 電動枕 DR-OPTM-DH

製造販売届出番号: 28B1X00012000064

※取付対応機種の詳細は弊社営業担当へお問い合わせください。



※収納カート (標準付属)
手術台からの取外し、収納が可能です。

自在型頭部受け

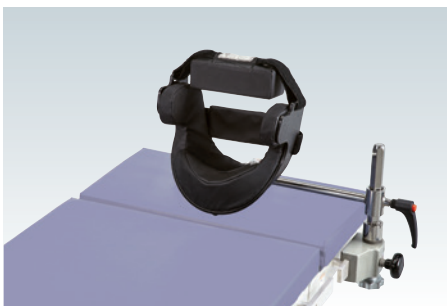

DR-OPTM-HS 自在型頭部受け

製造販売届出番号: 28B1X00012000075

頭部支持器



DR-OPTM-H 01 頭部支持器M

製造販売届出番号: 28B1X00012000033

脳神経外科枕用取付 Bracket



DR-OPTM-MBK 頭部支持器 Bracket

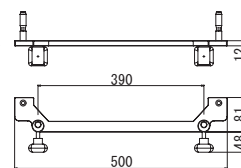

※取付対応機種の詳細は弊社営業担当へお問い合わせください。

手術台枕各種

※取付には別売の補助枠が必要です。※取付対応機種の詳細は弊社営業担当へお問い合わせください。



DR-TRM-BHN 手術台用眼科枕 DR-TRM-BHN

製造販売届出番号: 27B1X00042000038



DR-JSTM-BHN 手術台用眼科枕 DR-JSTM-BHN

製造販売届出番号: 27B1X00042000039

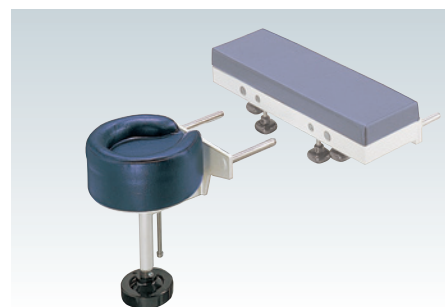

DR-OPTM-KI 眼科KI枕M

製造販売届出番号: 28B1X00012000046

● ボディサポート用アクセサリー

胸受け



DR-OPTM-E05

胸受けM

製造販売届出番号:28B1X0001200028

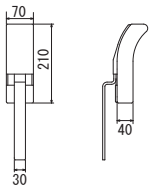

DR-OPTM-EN05

自在胸受けM

製造販売届出番号:28B1X0001200029

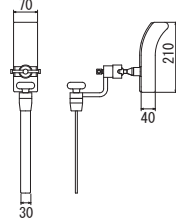

肩受け



DR-OPTM-DN05

肩受けM

製造販売届出番号:28B1X0001200027

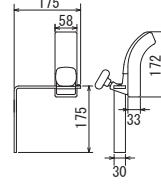

自在型側部支持器 (大) ※1

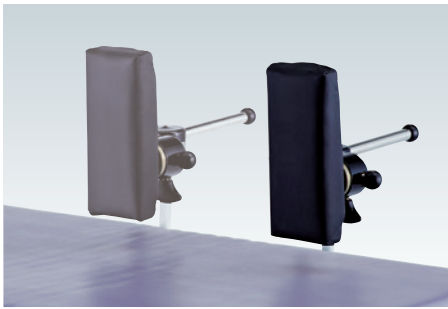

DR-OPTM-EPBW

自在型側部支持器

製造販売届出番号:27B1X00042005036

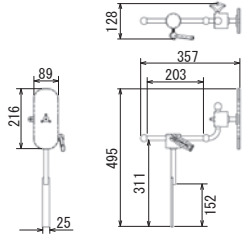

自在型側部支持器 (小) ※1

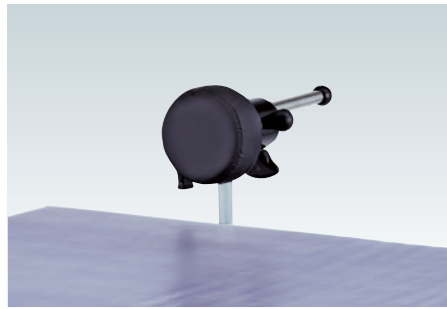

DR-OPTM-EPBS

自在型側部支持器

製造販売届出番号:27B1X00042005036

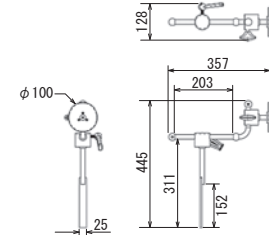

肩受け (大)



DR-OPTM-DNW

肩受けM (幅広タイプ)

製造販売届出番号:28B1X0001200027

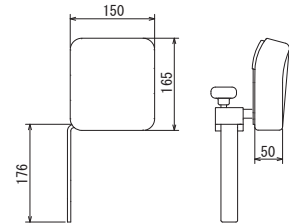

延長ボード

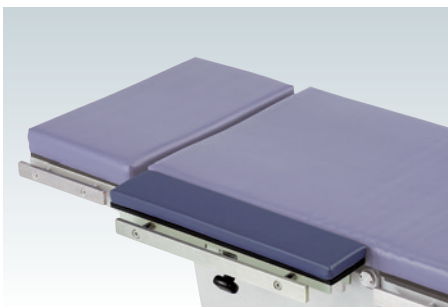

DR-OPTM-EWB

幅広延長ボード

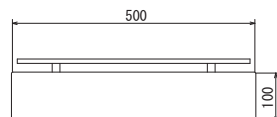

挙上器



DR-OPTM-F 01

挙上器M

製造販売届出番号:28B1X00012000030

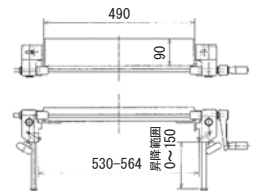

● テーブル一般アクセサリ

スクリーン架

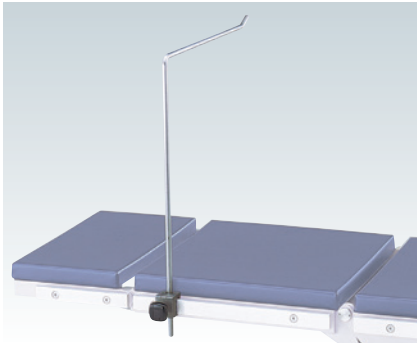

DR-OPTM-BL05(固定金具付)
DR-OPTM-BLM05(自在金具付)
スクリーン架L型M
製造販売届出番号:28B1X00012000021

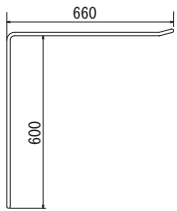

DR-OPTM-BLM1N
スクリーン架L型M(開閉)
製造販売届出番号:28B1X00012000021

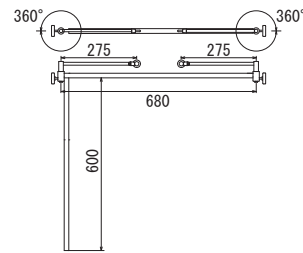

DR-OPTM-BLM2N
スクリーン架L型M(伸縮)
製造販売届出番号:28B1X00012000021

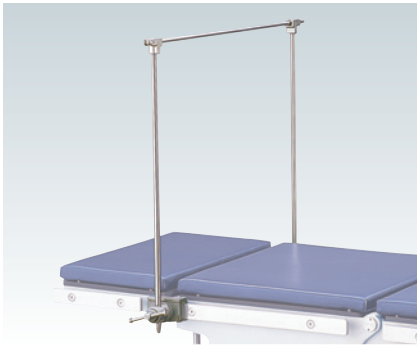
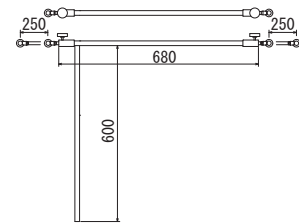

DR-OPTM-BN05
スクリーン架門型M
製造販売届出番号:28B1X00012000023

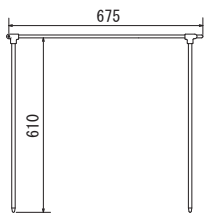

DR-OPTM-BN1N
スクリーン架ヒサシ型M
製造販売届出番号:28B1X00012000024

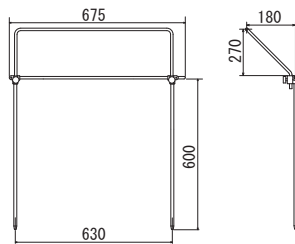

DR-OPTM-BN2N
スクリーン架扇型M
製造販売届出番号:28B1X00012000025

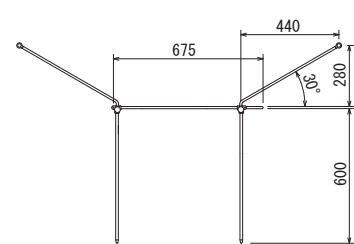

消毒盤台



DR-OPTM-M05
消毒盤台門型M
製造販売届出番号:28B1X00012000035

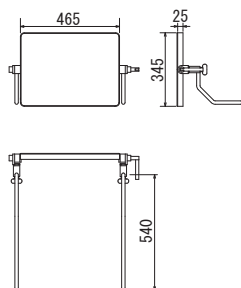

DR-OPTM-N205
消毒盤台L型水平M
製造販売届出番号:28B1X00012000036

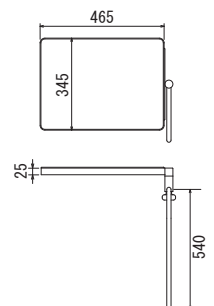

イルリガートル架

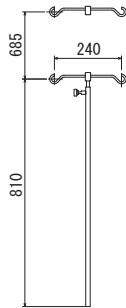

DR-OPTM-ZNN
イルリガートル架

アームシールド

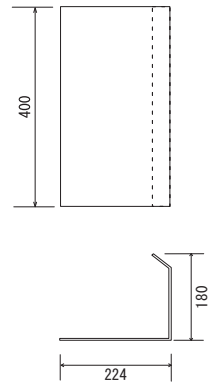

DR-OPTM-AS2
アームシールド

延長サイドレール

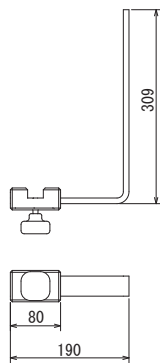

DR-OPTM-SRL
延長サイドレールL型



DR-OPTM-SR15/25
延長サイドレール

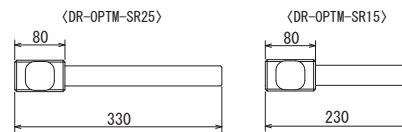

枠付汚水ロート／汚水タンク

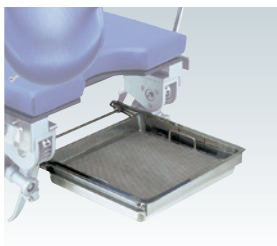

DR-OPTM-X20/X78/X26S
枠付汚水ロート



汚水タンク(容量10ℓ)

※取付対応機種の詳細は弊社営業担当へお問い合わせください。

固定金具／自在金具

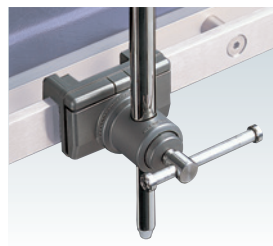

DR-OPTM-QZN
自在金具



DR-OPTM-QKN
固定金具

● 整形外科用アクセサリ

ビーチチェアポジショナー ※1



DR-OPTM-BCP
ビーチチェアポジショナー
製造販売届出番号:27B1X00042005034

※取付対応機種の詳細は弊社営業担当へ
お問い合わせください。



標準付属品

パッドセット



セキュリティストラップ



アームサポート



カウンタートラクション
ストラップ



ビーチチェアカート



スタンダードヘッドレスト



下肢牽引装置

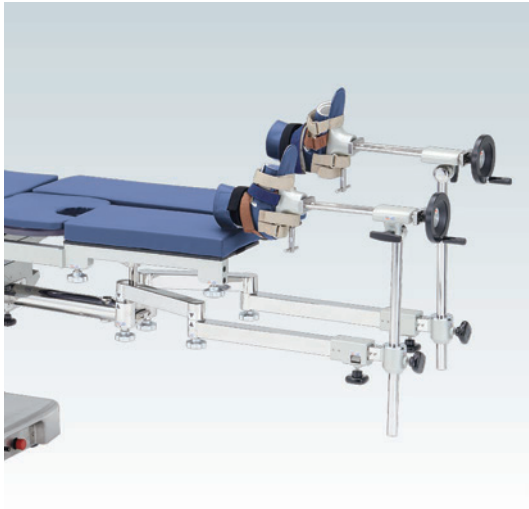

DR-TRAC-A
 下肢牽引装置 DR-TRAC-A
 製造販売届出番号:28B1X00012000078

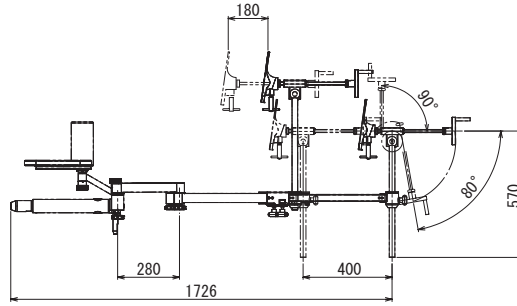

牽引装置用カート

※別途取付ブラケットが必要です。
 取付対応機種の詳細は弊社営業担当へお問い合わせください。

※対応機種の詳細は弊社営業担当へ
 お問い合わせください。

[下肢牽引装置用アクセサリ]

骨盤受(大)



DR-TRAC-CG

下腿受(自在)



DR-TRAC-CDZ

L型膝関節用ポール



DR-TRAC-KNN

側臥位用股間支柱



DR-TRAC-CAN

※L型膝関節用ポールと、側臥位用股間支柱は、
 別途、取り付けるための共通部品、骨盤受支柱N(DR-TRAC-CGBK)が必要です。

● X線撮影関連アクセサリ

カセット関連

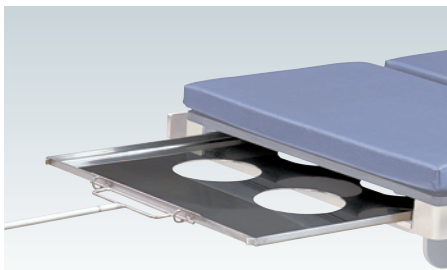

DR-OPTM-J
 カセットトレイ

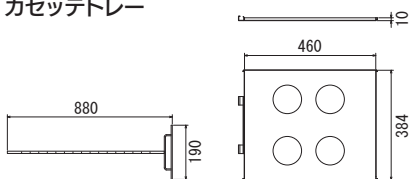

イメージングエクステンションボード

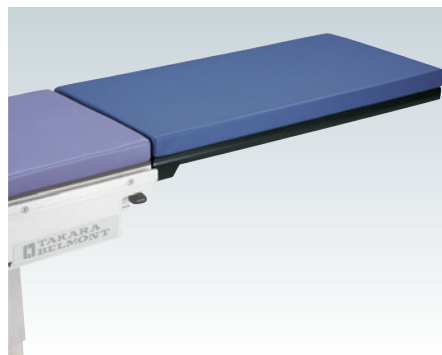

DR-OPTM-IMB-2
 イメージングエクステンションボード
 製造販売届出番号:28B1X00012000066

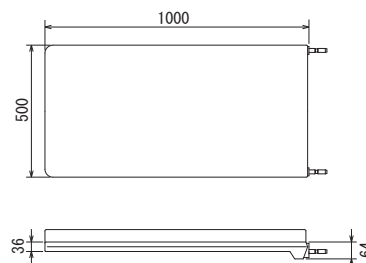

※取付対応機種の詳細は弊社営業
 担当へお問い合わせください。

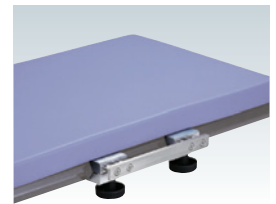

DR-OPTM-IMBC2
 サイドレールクランプ

※サイドレールクランプ2(DR-
 OPTM-IMBC2)はイメージン
 グエクステンションボード(DR-
 OPTM-IMB-2)のみに取り付け
 可能な専用アクセサリです。

● その他アクセサリ

2関節開脚脚板

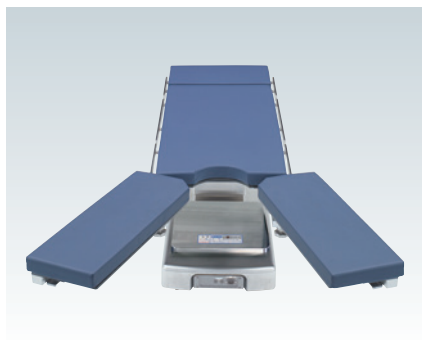

DR-OPTM-W2J
DR-OPTM-W2JK 牽引装置仕様
2関節開脚脚板

製造販売届出番号: 28B1X00012000063

※取付対応機種の詳細は弊社営業
担当へお問い合わせください。

付属品収納カート



DR-OPTM-ACC
付属品収納カート

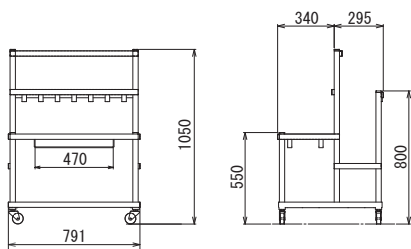

OPTION

CR-LPR-ACL
LPRカート用
脚板置き

CR-LPR-ACH
LPRカート用
フック

※写真はオプションの
脚板置き、フックを
含んでいます。

CR-LPR-AC
LPRカート

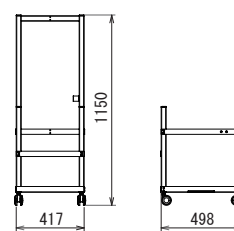

※写真に使用している収納物は使用例であり、商品には含まれません。

フットスイッチ



DR-2000-FS
DR-2600-FS
DR-8800-FS
フットスイッチ

※取付対応機種の詳細は弊社営業
担当へお問い合わせください。

※写真はDR-8800-FSです。

低反発マット

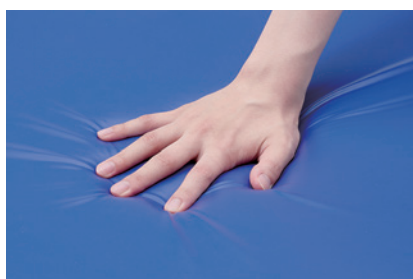

DR-OPTM-PSAN 上肢台用
DR-OPTM-PS88N 本体用
DR-OPTM-PS88KN 牽引装置補助脚板用
DR-OPTM-PS88BN 牽引装置骨盤受用

体圧分布図 (被験者: 175cm, 58kg)

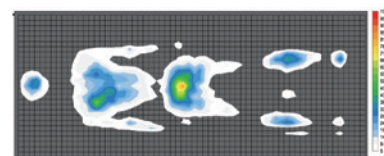

低反発マット

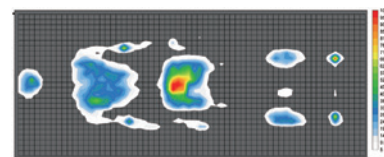

当社従来マット

体位保持ベルト

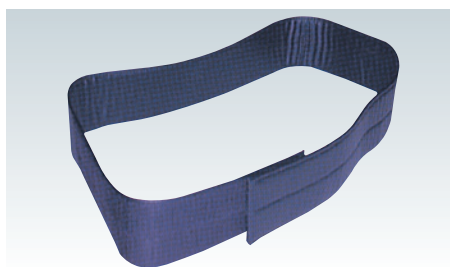

DR-OPTM-YK10/15/18/20/25
抑制帯

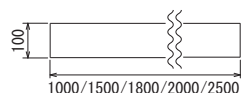

延長補助枠



DR-OPTM-HW25
延長補助枠

製造販売届出番号: 28B1X00012000079

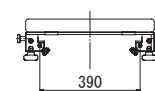
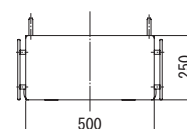

Positioning with Accessories

電動枕 + フットスイッチ

頭部の上下と手術台の動作はフットスイッチにて可能。
微細な調整が可能になりました。

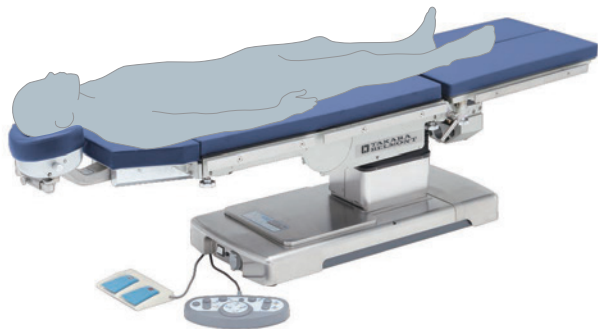

電動枕：DR-OPTM-DH、フットスイッチ：DR-8800-FS

側臥位用上肢台 + 上肢台 + 自在胴受け

手術台本体の屈曲とアクセサリーにより術中の体位
変換・保持をサポートします。



側臥位用上肢台：DR-OPTM-G05、上肢台：DR-OPTM-AT、
自在胴受け：DR-OPTM-EN05

イメージングエクステンションボードの使用により透視領域を確保します。

イメージングエクステンションボード +
サイドレールクランプ + 透視用上肢台小型

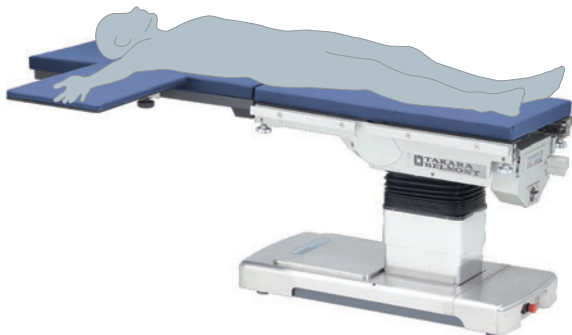

イメージングエクステンションボード：DR-OPTM-IMB-2、サイドレールクランプ：DR-OPTM-IMBC2、透視用上肢台小型：DR-OPTM-SIBK、上肢台：DR-OPTM-AT

イメージングエクステンションボード + 上肢台

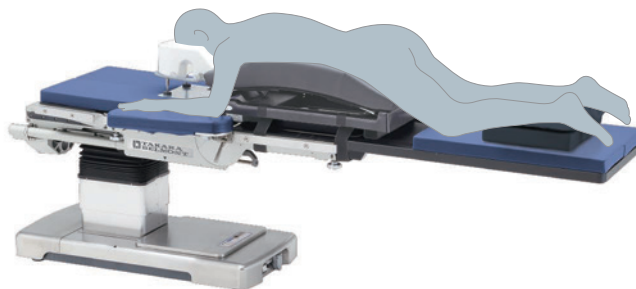

ビーチチェアポジショナー + 側臥位用上肢台

マニピュレーション時に
必要な空間を確保します。



ビーチチェアポジショナー：DR-OPTM-BCP、側臥位用上肢台：DR-OPTM-G05

KTEK3100スターラップ + 肩受け(大) +
自在胴受け + 上肢台

術中の体位変換・保持を
サポートします。



KTEK3100スターラップ：DR-OPTM-KTEK、肩受け(大)：DR-OPTM-DNW、
自在胴受け：DR-OPTM-EN05、上肢台：DR-OPTM-AT

※一部当社製品ではないクッション類が使用されています。
※患者さんは身長170cm相当の参考例です。

OPERATING TABLE ACCESSORIES

〈製造販売業者〉

タカラメディカル株式会社

兵庫県尼崎市額田町5-15

※1:タカラヘルモント株式会社

大阪市中央区東心斎橋2-1-1

※2:ガデリウス・メディカル株式会社

東京都港区赤坂7-1-1 青山安田ビル4F

●当カタログの業事情報は以下の通り記載しています。

製品コード

販売名

製造販売届出番号

(例) DR-OPTM-G05
側臥位用上肢台M

製造販売届出番号:28B1X00012000032

●以下は全製品共通となります。

一般的名称:手術台アクセサリ 特定保守:非該当

タカラヘルモント株式会社

●大阪本社

〒542-0083 大阪市中央区東心斎橋2-1-1 TEL.(06)6212-3620

●メディカル営業部

札幌	TEL.(011)863-2139	金沢	TEL.(076)221-8412
仙台/盛岡	TEL.(022)231-3458	大阪	TEL.(06)6211-5947
さいたま	TEL.(048)640-5803	岡山	TEL.(086)233-8826
東京	TEL.(03)3401-9795	広島/高松	TEL.(082)277-6700
横浜/静岡	TEL.(045)523-7010	福岡	TEL.(092)474-7306
新潟	TEL.(025)333-8405	鹿児島	TEL.(099)226-9481
名古屋	TEL.(052)931-5163		

●ショールーム

東京	東京都港区赤坂7-1-19	TEL.(03)3401-9795
大阪	大阪市中央区東心斎橋2-1-1	TEL.(06)6211-5947
沖縄	沖縄県宜野湾市大山3-4-6	TEL.(098)897-6655

- 製品の寸法、質量、動作範囲の表示には、若干の誤差を含んでいます。
- 製品改良により、仕様・デザインは予告なく変更される場合があります。
- 印刷物のため、色は実物と異なることがあります。
- WEBサイトやリンク先のURLは、事前のご連絡なく変更、あるいは削除される場合がございます。
- 納期については、事前に弊社営業にご確認ください。
- このカタログは2026年4月現在のものです。

●お問い合わせは…

