

| 産婦人科機器 検診台 総合カタログ |

Obstetrics & Gynecological Equipment



産婦人科検診台



DG-7300 Series
P.3~6



DG-770 Series
P.7~9



DG-325
P.10

“美しい”姿勢をつくる。

どうしても緊張してしまう医療の場で、リラックスしてほしい、
もちろん健康になってほしい、そしてなによりその尊厳が守られてほしい。
その全てを満たす“美しい”姿勢を実現することが、わたしたちタカラベルモント、メディカル営業部の使命です。

出産においても妊産婦、助産師、産婦人科医、みなさんにとってもっと“美しい”姿勢を実現したい。
そんな思いでWomen's health care project、始めました。

誰よりも女性、産婦人科医の気持ちや負担を理解している助産師がチームに加わり新しい分娩台を開発。
さらに、出産だけでなく、その前後にある妊婦健診、産前産後ケア、婦人科検診においても
妊産婦の健康で尊厳のある美しさの実現を目指した取り組みをはじめています。



ウィメンズヘルスケア
プロジェクトの詳細はこちらから
<https://whc-fakara.jp>



フラリス
P.11



フラリスK
P.13

DG-7300



DG-7300



DG-7300-F

DG-7300 回転タイプ / DG-7300-F 固定タイプ

空間にも、心にも、ゆとりがうまれる。

フラット機能の搭載とコンパクト化の実現により、
使用シーンの多様化と、新たな診察室の可能性を追求。
さらに、女性の気持ちに配慮した工夫で、
よりリラックスして診療に臨めるように。
医療従事者の方々と患者さん、それぞれの視点を取り入れた
空間にも、心にも、ゆとりをうむ検診台です。



Flat

様々な状況に対応できる フラット機能

外来検診から処置・不妊治療まで、幅広いシーンで使用可能。ワンタッチで容易にフラットポジションへ移行でき、ストレッチャー移載時や処置後の安静時などにもスムーズに対応できます。

フラットポジションスイッチ



手すりを
跳ね上げることで、
ストレッチャー移載が
スムーズに

閉脚した状態で フラットポジションへ移行

股受け下部のレバー操作で、患者さんの脚を股受けにのせたまま容易にフラットポジションへ移行。



操作は
サイドから!

脚を閉じたままだから
恥ずかしくない!



操作レバー

Compact

オフセットラウンド機構で 省スペース化を実現

回転半径の縮小※により設置スペースがコンパクトに。
狭い内診室にも回転型が導入しやすくなりました。
(回転タイプのみ)

※当社従来製品比。

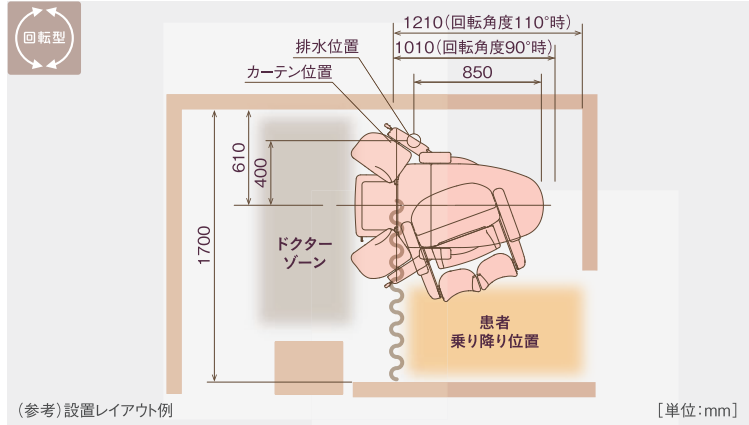

(参考)設置レイアウト例

[単位:mm]

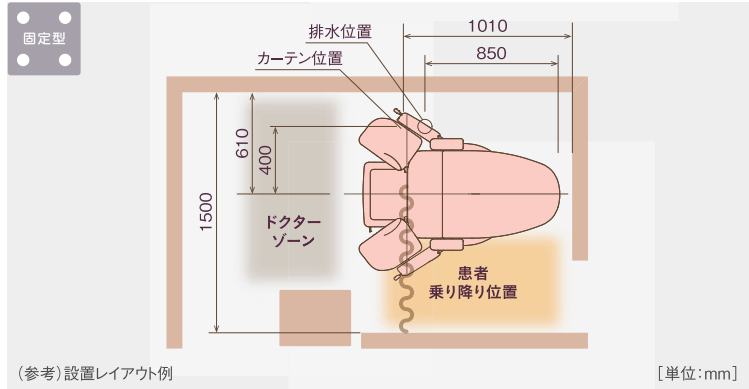

(参考)設置レイアウト例

[単位:mm]

診察までの時間を短縮する昇降システム

乗降位置から検診位への移行時間を最大約40%短縮※
診療時間を有効に活用できます。

※当社従来製品比。

Speedy

for WOMEN

◆座面(デリケートシート形状採用)

椅子のように座面を備え、安定した座位姿勢を提供。また、座面中央に窪みをもたせたデリケートシート形状を採用しています。



◆レッグサポート機構

下腿から脚を広範囲で支えるため、開脚時の安定感がアップ。



◆シートヒーター(オプション)

腰部を適温に温め、検診台に座った際の“ひんやり感”を軽減します。



※ヒーター部はイメージです。

女性の声から生まれました!

◆ポニーテール枕(オプション)

ヘアスタイルが崩れにくく、結び目による頭部の圧迫感を抑えます。

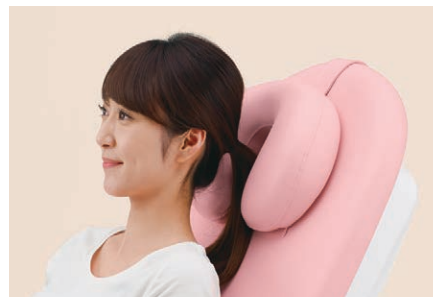

患者さんに合わせて、診療域をより広く

通常開脚



通常開脚

ワンタッチでメモリーした検診位へ移行。座面は連動して収納され、ワイドな診療域を形づくります。

閉脚検診位



閉脚検診位

閉脚したまま検診位へ移行。ナード後や股関節に疾患のある方など、患者さんに応じた開脚が行えます。

セレクト開脚



セレクト開脚

閉脚状態から片足ずつ徐々に開脚できるので、患者さんに合わせた対応が可能です。

WIRELESS ワイヤレスフットスイッチ

赤外線が360°送信され、操作時の配置や自由度がアップ。



お手入れしやすい汚水トレイ

着脱可能な樹脂製汚水トレイを採用。ワイドなトレイが水跳ねを軽減します。また、2ポジションの昇降式のため、処置時には最低位にすることで診療域を広くできます。



診察をサポートする便利機能

■ 本体補助スイッチ

本体に「P:プリセット」「R:リターン」操作スイッチを装備。補助的に本体からの操作が可能です。



■ プリセット2メモリー搭載

検診高さ2パターンをメモリーできます。

■ 音声ガイド機能

※音声ガイド機能は標準装備です。音声の有無は選択していただけます。



Options

◆ 上肢台 DG-7300-A

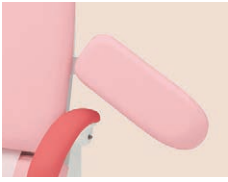

◆ ポニーテール枕 DG-7300-M



◆ シートヒーター DG-7300-E



※ヒーター部はイメージです。

◆ 股受けカバー ○ DG-OPT-KB2



◆ ロールシート (12本入)



◆ クスコ掛け



◆ 汚水タンク



小型(容量5ℓ) / 大型(容量10ℓ)

◆ 排水トラップ

女性の声から生まれました!

◆ 検診スカート DG-OPT-S2-I0

清潔感があり、恥ずかしさも和らぎます。巻スカートタイプなので着替えも簡単です。



清潔
簡単
思いやり

丈: 65cm
サイズ: フリー(腹囲~120cm)
素材: ポリアロピレン100%

Color Selection



ES19(標準色)
ベビーピンク



ES17
フロスグリーン



ES9
アイボリー



ES2
イエロー

Specifications

寸法図 [単位:mm]

DG-7300
DG-7300-F

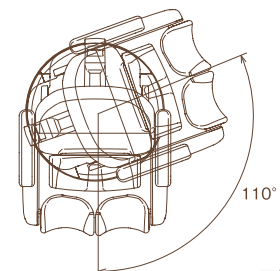
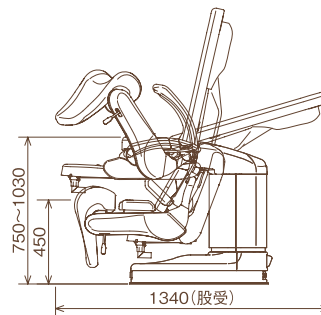
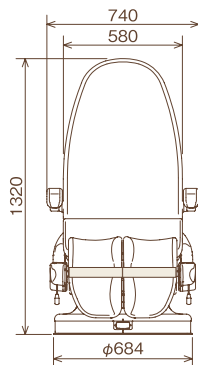

※DG-7300回転タイプ

仕様

製品コード	DG-7300(回転タイプ)	DG-7300-F(固定タイプ)
本体昇降/本体チルト	電動油圧式、フットスイッチ操作	
本体回転	0~110°回転方向・角度設定可能	—
プリセット/オートリターン動作	○	
電気定格	AC100V 50/60Hz 900/1000VA	
操作	フットスイッチ(赤外線通信)	
フットスイッチ電源	DC6V(乾電池)	
質量	230kg	210kg
一般的名称	婦人科用診療・処置台	
特定保守	非該当	
製造販売届出番号	27B1X00042000066	
販売名	産婦人科検診台 DG-7300	

主な構成

- ・フットスイッチ1個
- ・電源コード1本
- ・樹脂製汚水トレイ(金網付)1式
- ・排水ホース(バンド付)1式

作動モード

非連続作動、最大作動時間3分、
デューティサイクル 1:5

※デューティサイクル:油圧モータの連続作動時間に対する
休止時間の比率(ただし、環境温度により異なります。)

DG-770



DG-770N



DG-770N-F

DG-770N 回転タイプ / DG-770N-F 固定タイプ

Style

Quality of Time の追求

診察の時間をより有効に活用していただくために。

患者さんの不安をより少なくするために。

少しでもリラックスできる時間をお届けするために。

それぞれの“時空”を大切にする検診台DG-770。



不安を
やわらげる
優しいフォルム



Speedy

検診位へ素早く移行

Space

診察室の有効利用を
一番に考えたスマート設計

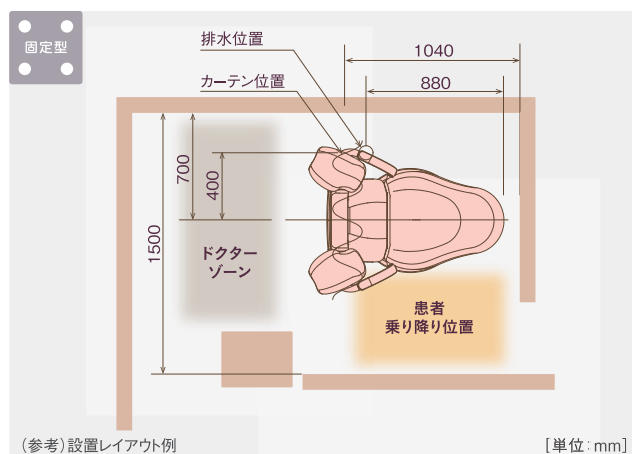
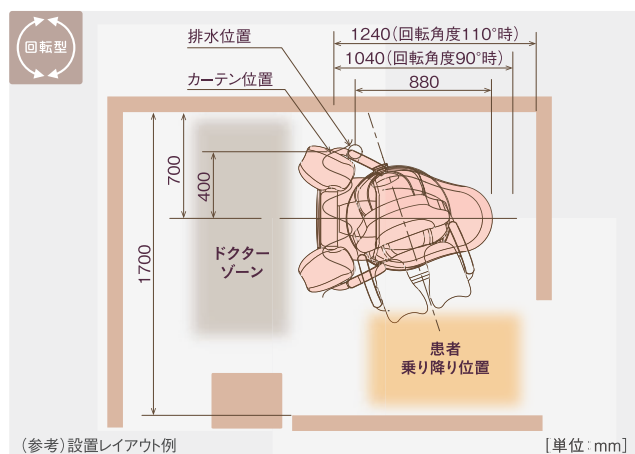

さまざまな体型にフィット。 やさしい座り心地を実現しました。



コンパクトながらも患者さんを
やさしく包み込むゆったりデザイン

腰掛けやすく、
安定感のある検診姿勢を提供



小柄な方から
長身の方まで、
幅広い体型に対応

身長約148cmの場合

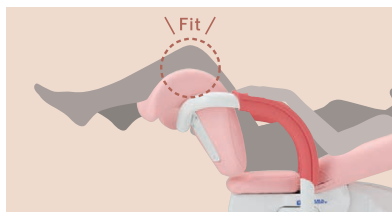

膝がつかばらずぴったりフィット

身長約170cmの場合

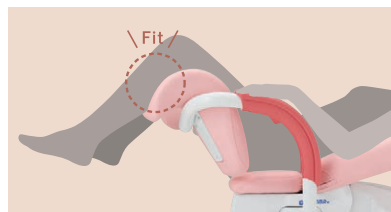

下腿受けが長い脚を優しくホールド

スムーズな診療のための機能性を確保

通常開脚

ワンタッチでメモリーした検診位へスピーディに移行。



セレクト開脚

ワンタッチで閉脚検診位まで移行し、マニュアル操作にて左右片脚のみの開脚が可能。



WIRELESS
ワイヤレス
フットスイッチ



ワイドでお手入れしやすい 樹脂製汚水トレイ



スライドさせて広範囲をカバー



お手入れ時は容易に取り外し可能

診察をサポートする 便利機能

■本体補助スイッチ

補助的に本体からの操作が可能です。



■音声ガイド機能

※音声の有無は選択可能です。



Options

◆上肢台

DG-770N-A



◆シートヒーター

DG-770-EN



※ヒーター部はイメージです。

◆股受けカバー

○DG-OPT-KB2



◆ロールシート(12本入)

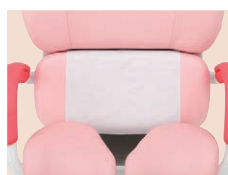

◆クスコ掛け



◆汚水タンク

小型(容量5ℓ)/大型(容量10ℓ)

◆排水トラップ

◆検診スカート

DG-OPT-S2-I0

Color Selection



ES19(標準色)
ベビーピンク



ES17
フロスグリーン



ES9
アイボリー



ES2
イエロー

Specifications

寸法図 [単位:mm]

DG-770N
DG-770N-F

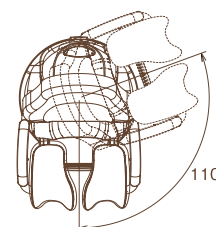
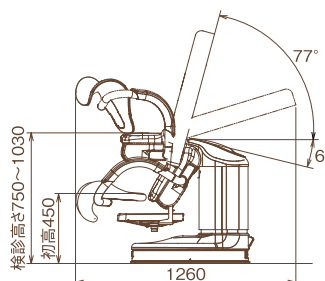
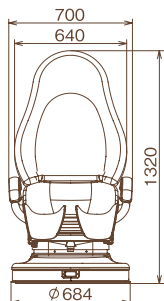

※ DG-770N回転タイプ

仕様

製品コード	DG-770N(回転タイプ)	DG-770N-F(固定タイプ)
本体昇降/本体チルト	電動油圧式、フットスイッチ操作	
本体回転	0~110°回転方向・角度設定可能	—
プリセット動作/オートリターン動作	○	
電気定格	AC100V 50/60Hz 750/700VA	AC100V 50/60Hz 600/600VA
操作	フットスイッチ(赤外線通信)	
フットスイッチ操作電圧	DC6V(乾電池)	
質量	185kg	165kg
一般的名称	婦人科用診察・処置台	
特定保守	非該当	
製造販売届出番号	27B1X00042000057	
販売名	産婦人科検診台 DG-770	

主な構成

- ・フットスイッチ1個
- ・電源コード1本
- ・樹脂製汚水トレイ(金網付)1式
- ・排水ホース(バンド付)1式

作動(運転)モード

非連続作動、最大作動時間3分、
デューティサイクル 1:5

※デューティサイクル:油圧モータの連続作動時間に対する
休止時間の比率(ただし、環境温度により異なります。)

DG-325

高コストパフォーマンスを実現した、
電動油圧産婦人科検診台。
広い診療域が確保でき、
処置等に適しています。

Color Selection



ES9
アイボリー



ES29
ブルー



踵受けはオプションです
写真はDG-325 ES19
(ベビーピンク)です。

■スムーズな昇降を実現

ショックの少ないスムーズな動きの電動油圧機構を採用。

■安楽な姿勢を確保

ゆったりとした座り心地のクッションシート。

■ワイレスフットスイッチで 足元スッキリ！



■効率的な診察をサポート

プリセット、オートリターン機能の採用で、
操作性の向上と効率的な診察が行えます。

■最低位495mm、 昇降ストローク 500mm

■本体補助スイッチ

本体に「P:プリセット」「R:リターン」操作スイッチを装備。本体からの操作も可能です。



Options

◆股受け(1組) DG-325-C



※股受け、踵受けにはバンドが付属します。

◆踵受け(1組) DG-325-B



◆上肢台 DG-325-A



※上肢台、サイドフェンスの取付には、サイドレール(DG-325-A-SR、2本1組)が別途必要です。

◆サイドフェンス DG-325-SFS



◆足板 DG-325-H



◆ロールシート (12本入り)

◆汚水タンク
小型(容量5ℓ)/大型(容量10ℓ)

◆排水トラップ

◆ビニールシートカバー

◆検診スカート
DG-OPT-S2-I0

◆カーテン架 UR-325-CBK



◆シートヒーター DG-325-E



※ヒーター部はイメージです。

◆鉗子立て(2個)



◆クスコ掛け



Specifications

寸法図 [単位:mm]

DG-325

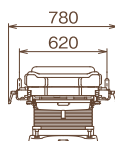
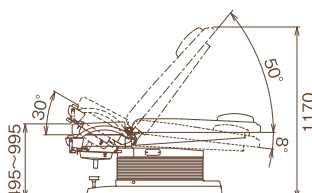
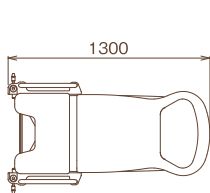

作動(運転)モード 非連続作動、最大作動時間3分、デューティサイクル 1:5

※デューティサイクル:油圧モータの連続作動時間に対する休止時間の比率(ただし、環境温度により異なります。)

仕様

製品コード	DG-325
本体昇降範囲	495mm~995mm
バックレスト昇降角度	-8°~50°
腰部昇降角度	0°~30°
プリセット/オートリターン動作	○
電気定格	AC100V 470/540VA 50/60Hz
質量	135kg
一般的名称	婦人科用診療・処置台
特定保守	非該当
製造販売届出番号	27B1X00042000086
販売名	産婦人科検診台 DG-325

主な構成部品 ・フットスイッチ1個 ・電源コード1本 ・枕1個
・汚水トレイ(金網付)1式 ・排水ホース(バンド付)1式

Flalith フラリス

診察・内診の両方を やさしくサポートする検診台

シンプルな動線と、洗練された空間で
患者さんに寄り添った個室診療を。

乗り降りしやすい
背起きベッドポジションから、
ワンタッチで
それぞれの診察に適した
ポジションへ移行します。



診察・経腹エコー

ワンタッチで診察・経腹エコーポジションへ移行。
検診台側面はスッキリしたデザインで、患者さんに
接近しやすく診察が容易に行えます。



内診・経膣エコー

ワンタッチで内診ポジションへスムーズに移行。開脚の際、
支脚部先端が屈曲し踵受けとなるので、膝が立てやすく自然な
動きの開脚が可能です。

WIRELESS

ワイヤレスフットスイッチ

赤外線を使用したワイヤレスフット
スイッチの採用で検診台のベース
周りがスッキリします。



Space

診察室と内診室との移動を無くすことにより診療における動線がシンプルになり、スペースと時間を有効にお使いいただけます。

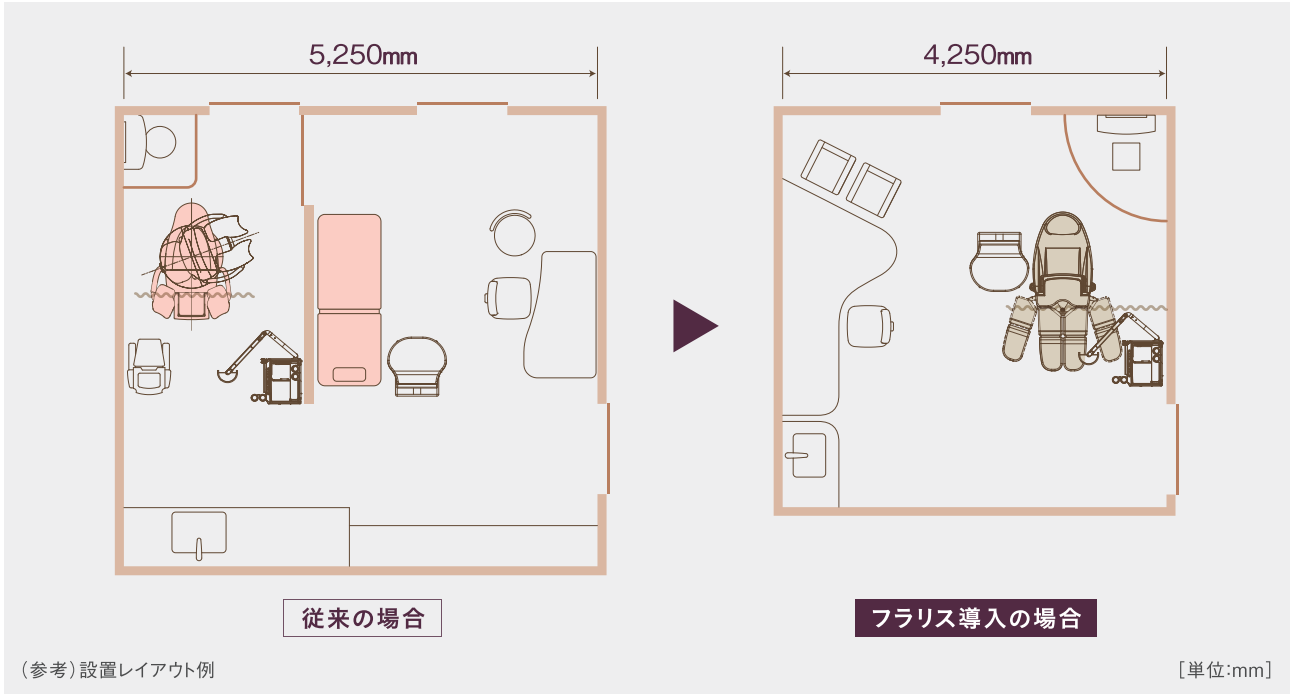

■診療域

経膣プローブ操作が容易に行えるよう診療スペースは広く確保。



■セレクト開脚

左右片方ずつ徐々に開脚することが可能です。



■骨盤高位ポジション

腰部は単独でチルトが可能。診察時の視野確保に役立ちます。



■本体補助スイッチ

経腹エコーポジション、内診ポジション、乗降位置への移行操作が補助的に行えます。



■樹脂製汚水トレイ

腐食に強く、撥水加工された樹脂製汚水トレイを採用。着脱が可能で、お手入れが容易に行えます。

Flalith *K* フラリスK

産科・婦人科における
さまざまな診察や処置をサポート

内診・経膣エコー

脚を広範囲で支えるため開脚時の安定感がアップ。経膣プローブ操作が容易に行えるよう診療スペースは広く確保。

安定感のある昇降式支脚部で開脚時の患者さんの脚をやさしくサポート。



レバー操作により容易に患者さんの脚を支脚部にセッティング可能です。

乗り降りしやすい背起きベッドポジションから、各診察ポジションにスムーズに対応します。

診察・経腹エコー

ワンタッチで診療・経腹エコーポジションへ移行。検診台側面はスッキリしたデザインで、患者さんに接近しやすく診療が容易に行えます。



Options

◆上肢台

DG-FL750-A



◆サイドフェンス

DG-FL750-SF



◆シートヒーター

DG-FL750-E

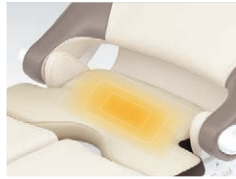

◆ロールシート(12本入)



◆クスコ掛け

◆汚水タンク

小型(容量5ℓ)/大型(容量10ℓ)

◆排水トラップ

◆検診スカート

DG-OPT-S2-I0

※上肢台とサイドフェンスの取付には取付金具(DG-FL750-TK)が別途必要です。

※ヒーター部はイメージです。

Color Selection

フラリス

DG-FL750N1



フラリスK

DG-FL750K1



ES9(標準色)
アイボリー

ES23
アルドブルー

ES20
コーラルピンク

Specifications

寸法図 [単位:mm]

フラリス

DG-FL750N1

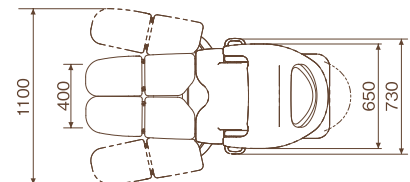
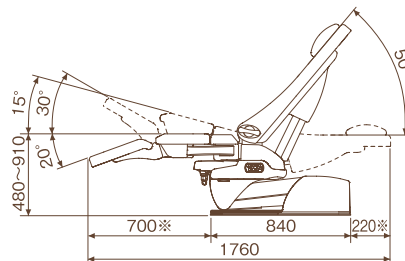
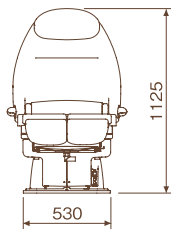

フラリスK

DG-FL750K1

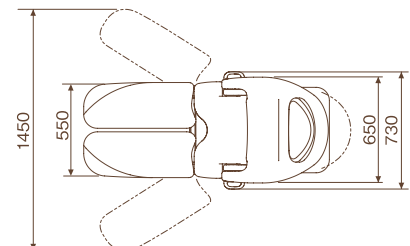
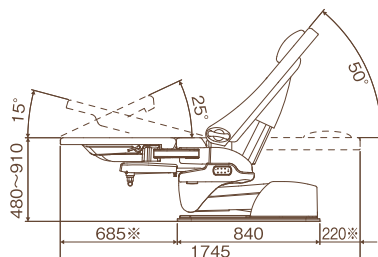
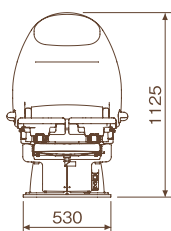

※本体高さが初高のときの寸法です。本体の高さによって異なります。

仕様

製品コード	DG-FL750N1、DG-FL750K1
本体昇降範囲	480mm~910mm
バックレスト昇降角度	0°~50°
腰部昇降角度	0°~15°
プリセット/オートリターン動作	○
電気定格	AC100V 50/60Hz 5A
フットスイッチ電源	DC6V(単三乾電池4本)
質量	DG-FL750N1: 205kg / DG-FL750K1: 208kg
一般的名称	汎用診断・処置用テーブル
特定保守	非該当
製造販売届出番号	28B1X00012000069
販売名	検診台 DG-FL750

主な構成

- ・フットスイッチ1個
- ・電源コード1本
- ・枕1個
- ・樹脂製汚水トレイ(金網付)1式
- ・排水ホース(バンド付)1式

作動(運転)モード

非連続作動 最大3分、デューティサイクル 1:20

※デューティサイクル:油圧モータの連続作動時間に対する休止時間の比率(ただし、環境温度により異なります。)

<製造販売業者>

タカラメディカル株式会社 兵庫県尼崎市額田町5-15

産婦人科
ワーク
ステーション

※DG-WSI50DK
(乾式タイプ)



分娩台



一般的名称:分娩台
特定保守:非該当
製造販売届出番号:27B1X00042000090
販売名:分娩台 DG-860

デジタル
コルポスコープ
※2



一般的名称:コルポスコープ
特定保守:該当
製造販売届出番号:26B2X10021QC0001
販売名:デジタルコルポスコープQ-CO

診療用
照明器 ※1



一般的名称:診療用照明器
特定保守:非該当
製造販売届出番号:
I3B3X00306000033
販売名:
診療用ライト DR-LI-C

一般的名称:
移動型診療用照明器
特定保守:非該当
製造販売届出番号:
I3B3X00306000032
販売名:診療用ライト DR-LI-S

手術台 ※3



一般的名称:汎用電動式手術台
特定保守:該当
製造販売届出番号:28B1X00012000073
販売名:外科用手術台 DR-8800

リカバリー
チェア



一般的名称:診療・処置用椅子
特定保守:非該当
製造販売届出番号:27B1X00042000085
販売名:リモニス

ヘアケア&
ボディケア m.i



診察台



一般的名称:
汎用診断・処置用テーブル
特定保守:非該当
製造販売届出番号:
27B1X00042000073
販売名:診察台 EX-CS7W



一般的名称:
診療・処置用椅子
特定保守:非該当
製造販売届出番号:
27B1X00042001023
販売名:イクスフィール

タカラベルmont
産婦人科関連製品
ラインアップ

<製造販売業者>

タカラベルmont株式会社

※1: 第一照明株式会社

※2: 株式会社エスケーエレクトロニクス

※3: タカラメディカル株式会社

大阪府中央区東心斎橋2-1-1

東京都板橋区坂下1-32-26

京都市上京区東堀川通り一条上ル堅富田町436番地の2

兵庫県尼崎市額田町5-15

製品情報は
こちらから▶



TAKARA BELMONT DESIGN WORKS

タカラベルmontの医療空間づくり

設計・施工、内装デザインについてお気軽にご相談ください。



タカラベルmont メディカル営業部公式

施工事例やお役立ち情報を発信中♪
@takara_designworks_medical



タカラベルmont株式会社

●本社

〒542-0083 大阪府中央区東心斎橋2-1-1 TEL.(06)6212-3620

●メディカル営業部

札幌 (011)863-2139

仙台/盛岡 (022)231-3458

さいたま (048)640-5803

東京 (03)3401-9795

横浜/静岡 (045)523-7010

新潟 (025)333-8405

名古屋 (052)931-5163

金沢 (076)221-8412

大阪 (06)6211-5947

岡山 (086)233-8826

広島/高松 (082)277-6700

福岡 (092)474-7306

鹿児島 (099)226-9481

●ショールーム

東京 東京都港区赤坂7-1-19

TEL.(03)3401-9795

大阪 大阪府中央区東心斎橋2-1-1

TEL.(06)6211-5947

沖縄 沖縄県宜野湾市大山3-4-6

TEL.(098)897-6655



- 製品の寸法、質量、動作範囲の表示には、若干の誤差を含んでいます。
- 製品改良により、仕様・デザインは予告なく変更される場合があります。
- 印刷物のため、色は実物と異なることがあります。
- WEBサイトやリンク先のURLは、事前のご連絡なく変更、あるいは削除されることもございます。
- 納期については、事前に弊社営業にご確認ください。
- このカタログは2026年5月現在のものです。

●お問い合わせ



環境に配慮した植物油インキを使用しています

https://me.takarabelmont.co.jp

50R26050380P
YY-ME208