



—— 産婦人科機器 検診台 総合カタログ ——

Obstetrics & Gynecological Equipment

 **TAKARA
BELMONT**





産婦人科検診台



DG-7300 Series
P.3~6



DG-770 Series
P.7~9



DG-325
P.10

“美しい”姿勢をつくる。

どうしても緊張してしまう医療の場で、リラックスしてほしい、
もちろん健康になってほしい、そしてなによりその尊厳が守られてほしい。
その全てを満たす“美しい”姿勢を実現することが、わたしたちタカラベルモント、メディカル事業部の使命です。

出産においても妊産婦、助産師、産婦人科医、みなさんにとってもっと“美しい”姿勢を実現したい。
そんな思いでWomen's health care project、始めました。

誰よりも女性、産婦人科医の気持ちや負担を理解している助産師がチームに加わり新しい分娩台を開発。
さらに、出産だけでなく、その前後にある妊婦健診、産前産後ケア、婦人科検診においても
妊産婦の健康で尊厳のある美しさの実現を目指した取り組みをはじめています。



ウィメンズヘルスケア
プロジェクトの詳細はこちらから
<https://whc-fakara.jp>

産婦人科ワークステーション&診療ライト



DG-WS Series
P.11~12



DG-70 Series
P.13



DG-30 Series
P.13



DR-L1 Series
P.13

診察台・リカバリーチェア



EX-CS7WN / EX-CS7N
P.14



イクスフィール
P.14

デジタルコルポスコープ



Q-CO
P.14

DG-7300



DG-7300



DG-7300-F

DG-7300 回転タイプ / DG-7300-F 固定タイプ

空間にも、心にも、ゆとりがうまれる。

フラット機能の搭載とコンパクト化の実現により、
使用シーンの多様化と、新たな診察室の可能性を追求。
さらに、女性の気持ちに配慮した工夫で、
よりリラックスして診療に臨めるように。
医療従事者の方々と患者さん、それぞれの視点を取り入れた
空間にも、心にも、ゆとりをうむ検診台です。



Flat

様々な状況に対応できる フラット機能

外来検診から処置・不妊治療まで、幅広いシーンで使用可能。ワンタッチで容易にフラットポジションへ移行でき、ストレッチャー移載時や処置後の安静時などにもスムーズに対応できます。

フラットポジションスイッチ



手すりを
跳ね上げることで、
ストレッチャー移載が
スムーズに

閉脚した状態で フラットポジションへ移行

股受け下部のレバー操作で、患者さんの脚を股受けにのせたまま容易にフラットポジションへ移行。

脚を閉じたままだから
恥ずかしくない!



操作は
サイドから!



操作レバー

Compact

オフセットラウンド機構で 省スペース化を実現

回転半径の縮小※により設置スペースがコンパクトに。
狭い内診室にも回転型が導入しやすくなりました。

(回転タイプのみ)

※当社従来製品比。

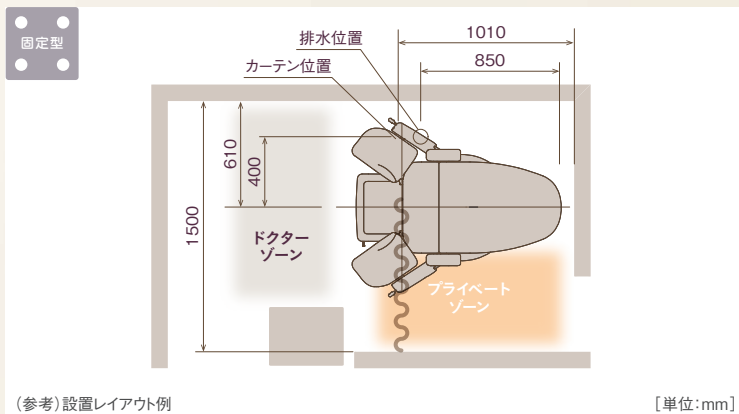
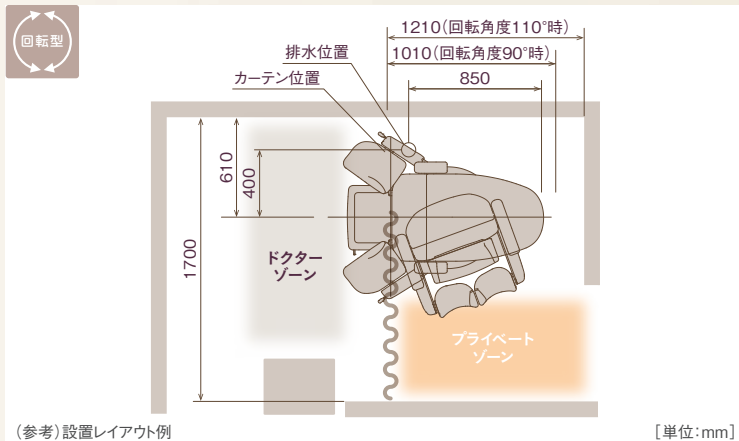

診察までの時間を短縮する昇降システム

乗降位置から検診位への移行時間を最大約40%短縮※

診療時間を有効に活用できます。

※当社従来製品比。

Speedy

for WOMEN

女性の声から生まれました!

◆座面 (デリケートシート形状採用)

椅子のように座面を備え、安定した座位姿勢を提供。また、座面中央に窪みをもたせたデリケートシート形状を採用しています。

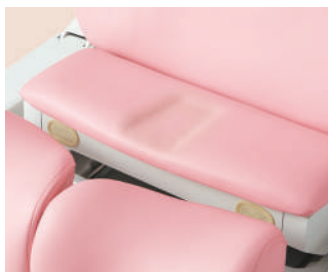

◆レッグサポート機構

下腿から脚を広範囲で支えるため、開脚時の安定感がアップ。



◆ポニーテール枕 (オプション)

ヘアスタイルが崩れにくく、結び目による頭部の圧迫感を抑えます。

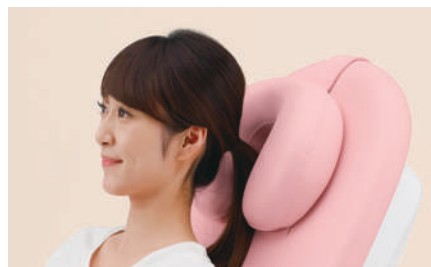

患者さんに合わせて、診療域をより広く

通常開脚



通常開脚

ワンタッチでメモリーした検診位へ移行。
座面は連動して収納され、ワイドな診療域を
形づくります。

閉脚検診位



閉脚検診位

閉脚したまま検診位へ移行。ナード後や股関節
に疾患のある方など、患者さんに応じた開脚が
行えます。

セレクト開脚



セレクト開脚

閉脚状態から片足ずつ徐々に開脚できるので、
患者さんに合わせた対応が可能です。

WIRELESS ワイヤレスフットスイッチ

赤外線ワイヤレスフットスイッチの
採用で診察室がスッキリします。



お手入れしやすい汚水トレイ

着脱可能な樹脂製汚水トレイを採用。ワイドなトレイが水跳ねを軽減します。
また、2ポジションの昇降式のため、処置時には最低位にすることで診療域を
広くできます。

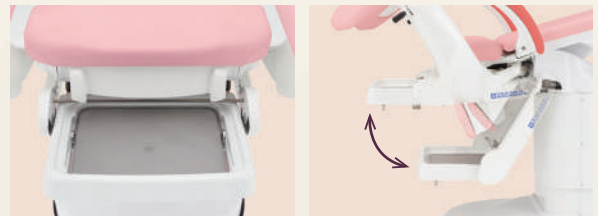

診察をサポートする便利機能

■ 本体補助スイッチ

本体に「P:プリセット」「R:リターン」
操作スイッチを装備。補助的に
本体からの操作が可能です。



■ プリセット2メモリー 搭載

検診高さ2パターンをメモリー
できます。

■ 音声ガイド機能

※音声ガイド機能は標準装備です。
音声の有無は選択していただけます。



Options

◆上肢台
DG-7300-A



◆ポニーテール枕
DG-7300-M



◆股受けカバー
○DG-OPT-KB2



◆ロールシート(12本入)



◆クスコ掛け



◆汚水タンク



小型(容量5ℓ)/大型(容量10ℓ)

◆シートヒーター
DG-7300-E

◆排水トラップ

女性の声から生まれました!

◆検診スカート
DG-OPT-S2-10

清潔感があり、恥ずかしさも和らぎます。巻スカートタイプなので着替えも簡単です。

丈:65cm
サイズ:フリー(腹囲~120cm)
素材:ポリプロピレン100%



清潔

簡単

思いやり

Color Selection



ES19 (標準色)
ベビーピンク



ES17
フロスグリーン



ES9
アイボリー



ES2
イエロー

Specifications

寸法図 [単位:mm]

DG-7300
DG-7300-F

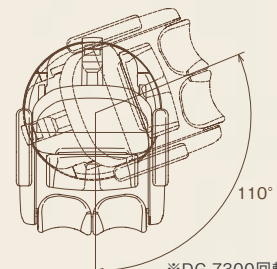
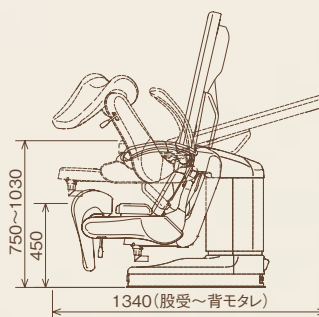
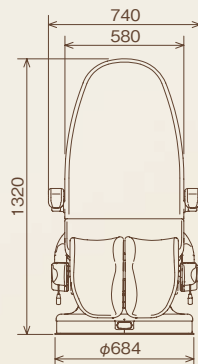

※DG-7300回転タイプ

仕様

製品コード	DG-7300(回転タイプ)	DG-7300-F(固定タイプ)
本体昇降/本体チルト	電動油圧式、フットスイッチ操作	
本体回転	0~110°回転方向・角度設定可能	—
プリセット/オートリターン動作	○	
電気定格	AC100V 50/60Hz 900/1000VA	
操作	フットスイッチ(赤外線通信)	
フットスイッチ電源	DC6V(乾電池)	
質量	230kg	210kg
製造販売届出番号	27B1X00042000066	
販売名	産婦人科検診台 DG-7300	

標準付属品

- ・樹脂製汚水トレイ(金網付)1式
- ・排水ホース(バンド付)1式
- ・フットスイッチ1個
- ・股受けバンド1組

作動モード

非連続作動、最大作動時間3分、
デューティサイクル 1:5

※デューティサイクル:油圧モータの連続作動時間に対する休止時間の比率(ただし、環境温度により異なります。)

DG-770



DG-770N



DG-770N-F

DG-770N 回転タイプ / DG-770N-F 固定タイプ

Style

Quality of Time の追求

診察の時間をより有効に活用していただくために。

患者さんの不安をより少なくするために。

少しでもリラックスできる時間をお届けするために。

それぞれの“時空”を大切にする検診台DG-770。



不安を
やわらげる
優しいフォルム



Speedy

検診位へ素早く移行

Space

診察室の有効利用を
一番に考えたスマート設計

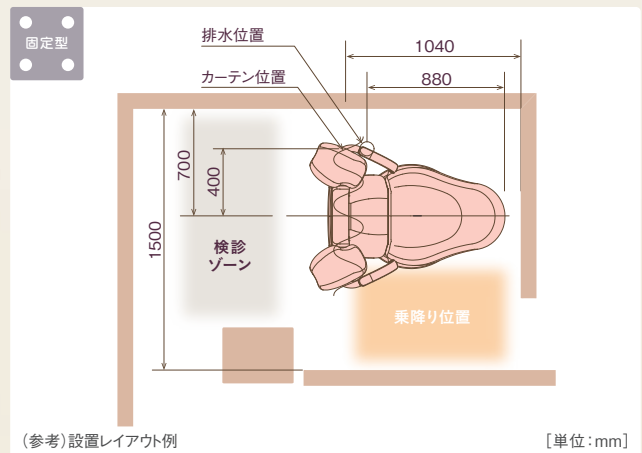
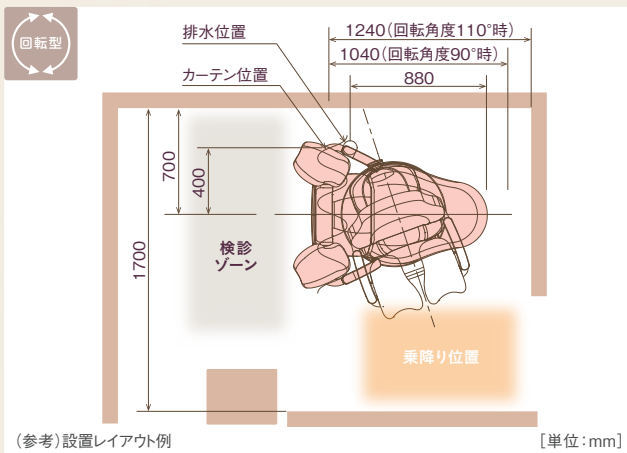

さまざまな体型にフィット。 やさしい座り心地を実現しました。



コンパクトなフォルムはそのままに、
ゆったりシートで座り心地向上

腰掛けやすく、
安定感のある検診姿勢を提供



小柄な方から
長身の方まで、
幅広い体型に対応

身長約148cmの場合

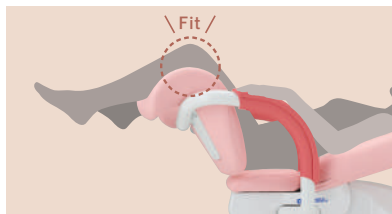

膝がつかばらずぴったりフィット

身長約170cmの場合

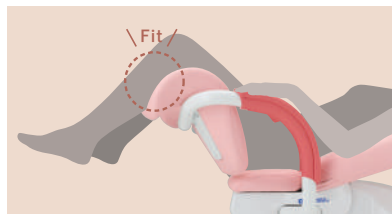

下腿受けが長い脚を優しくホールド

スムーズな診療のための機能性を確保

通常開脚

ワンタッチでメモリーした検診位へスピーディに移行。



セレクト開脚

ワンタッチで閉脚検診位まで移行し、マニュアル操作にて左右片脚のみの開脚が可能。



WIRELESS

ワイヤレス
フットスイッチ



ワイドでお手入れしやすい 樹脂製汚水トレイ



スライドさせて広範囲をカバー



お手入れ時は容易に取り外し可能

診察をサポートする 便利機能

■ 本体補助スイッチ

補助的に本体からの操作が可能です。



■ 音声ガイド機能

※音声の有無は選択可能です。



Options

◆ 上肢台 DG-770N-A



◆ 股受けカバー ○ DG-OPT-KB2



◆ ロールシート (12本入)



◆ クスコ掛け



◆ 検診スカート DG-OPT-S2-10

◆ シートヒーター DG-770-EN

◆ 汚水タンク 小型(容量5ℓ)/大型(容量10ℓ)

◆ 排水トラップ

Color Selection



ES19 (標準色)
ベビーピンク



ES17
フロスグリーン



ES9
アイボリー



ES2
イエロー

Specifications

寸法図 [単位:mm]

DG-770N
DG-770N-F

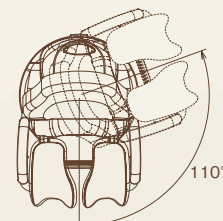
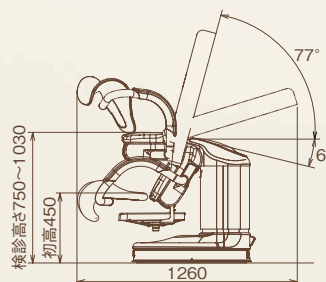
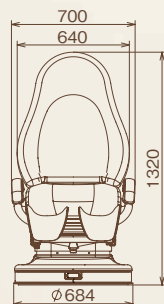

※ DG-770N回転タイプ

仕様

製品コード	DG-770N(回転タイプ)	DG-770N-F(固定タイプ)
本体昇降/本体チルト	電動油圧式、フットスイッチ操作	
本体回転	0~110°回転方向/角度設定可能	—
プリセット動作/オートリターン動作	○	
電気定格	AC100V 50/60Hz 750/700VA	AC100V 50/60Hz 600/600VA
操作	フットスイッチ(赤外線通信)	
フットスイッチ操作電圧	DC6V(乾電池)	
質量	185kg	165kg
製造販売届出番号	27B1X00042000057	
販売名	産婦人科検診台 DG-770	

標準付属品

- 樹脂製汚水トレイ(金網付)1式
- 排水ホース(バンド付)1式
- フットスイッチ 1個

作動(運転)モード

非連続作動、最大作動時間3分、
デューティサイクル 1:5

※デューティサイクル:油圧モータの連続作動時間に対する休止時間の比率(ただし、環境温度により異なります。)

DG-325

高コストパフォーマンスを実現した、
電動油圧産婦人科検診台。
広い診療域が確保でき、
処置等に適しています。

Color Selection



ES9
アイボリー



ES29
ブルー



踵受けはオプションです
写真はDG-325 ES19
(ベビーピンク)です。

■ スムースな昇降を実現

ショックの少ないスムーズな動きの電動油圧機構を採用。

■ 安楽な姿勢を確保

ゆったりとした座り心地の
背もたれ&シート。

■ ワイヤレスフットスイッチで 足元スッキリ!

赤外線が360°送信され、操作時の
配置や自由度がアップ。



■ 効率的な診察をサポート

プリセット、オートリターン機能の採用で、
操作性の向上と効率的な診察が行えます。

■ 最低位495mm、 昇降ストローク 500mm

■ 本体補助スイッチ

本体に「P:プリセット」「R:リターン」操作ス
イッチを装備。本体からの操作も可能です。



Options

◆ 股受け(1組) DG-325-C



※股受け、踵受けにはバンドが付属します。

◆ 踵受け(1組) DG-325-B



◆ 上肢台 DG-325-A

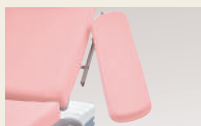

※上肢台、サイドフェンスの取付には、サイドレール(DG-325-A-SR、2本1組)が
別途必要です。

◆ サイドフェンス DG-325-SFS



◆ 足板 DG-325-H



◆ ロールシート (12本入り)

◆ 汚水タンク
小型(容量5ℓ)/大型(容量10ℓ)

◆ 排水トラップ

◆ ビニールシートカバー

◆ カーテン架 UR-325-CBK



◆ シートヒーター DG-325-E



※ヒーター部はイメージです。

◆ 鉗子立て(2個)



◆ クスコ掛け



Specifications

寸法図 [単位:mm]

DG-325

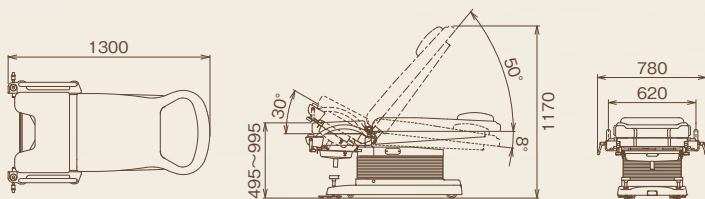

仕様

製品コード	DG-325
本体昇降範囲	495mm~995mm
背もたれ寝起範囲	-8°~50°
シートチルト範囲	0°~30°
プリセット/オートリターン動作	○
電気定格	AC100V 470/540VA 50/60Hz
質量	135kg
製造販売届出番号	27B1X00042000086
販売名	産婦人科検診台 DG-325

作動(運転)モード 非連続作動、最大作動時間3分、デューティサイクル 1:5

※デューティサイクル:油圧モータの連続作動時間に対する休止時間の比率(ただし、環境温度により異なります。)

標準付属品 ・ 枕1個 ・ フットスイッチ1個

・ 排水ホース(バンド付)1式 ・ 汚水トレイ(金網付)1式

DG-WS Series

ユニットから効率的なワークステーションへ。

“忙しい”をサポートするために、収納をデザインすることで高めた作業性、そのデザインが生み出す快い空間。

DG-WS210 / DG-WS210D

湿式タイプ

乾式タイプ

■ クスコウォーマー

湿式タイプ

加温機能により保温液は常温からでも準備できます(約20分で適温)。3段階で温度調節が可能。



湿式タイプ

乾式タイプ

滅菌パックに入れたまま保温が可能。ウォーマーパッドが常時設定温度にクスコを保温します。3段階で温度調節が可能。



乾式タイプ

■ 洗浄ユニット

洗浄液の残量はLEDランプ表示と音でお知らせ。洗浄液補給の際には給水タンクが容易に取り外せます。3段階で温度調節が可能。



■ 嘴管ホルダー

標準付属品 ・ 鉗子立2個 ・ クスコトレイ1個
・ 洗浄嘴管、シリコンホース1セット



※写真はDG-WS210D(乾式タイプ)です。

仕様

製品コード	DG-WS210, DG-WS210D
電気定格	AC100V 50/60Hz 湿式:450VA 乾式:280VA
洗浄ユニット	○
タンク容量	3ℓ
クスコウォーマー	○
質量	湿式:66kg 乾式:65kg
寸法	湿式:510×400×950mm 乾式:510×400×960mm
製造販売届出番号	27B1X00042000061
販売名	診療ユニット 産婦人科ワークステーション

DG-WS110N / DG-WS110DN

湿式タイプ

乾式タイプ

■ クスコウォーマー

湿式タイプ / 乾式タイプ

■ 扉付棚

サービスコンセント付

仕様

製品コード	DG-WS110N, DG-WS110DN
電気定格	AC100V 50/60Hz 湿式:230VA 乾式:40VA (サービスコンセント) MAX1150W
クスコウォーマー	○
質量	湿式:63kg 乾式:62kg

標準付属品 ・ 鉗子立2個
・ クスコトレイ1個



※写真はDG-WS110(湿式タイプ) ページュ(オプションカラー)です。

DG-WS100N

■ 扉付棚

サービスコンセント付

仕様

製品コード	DG-WS100N
電気定格	AC100V (サービスコンセント) MAX1400W
質量	60kg

標準付属品 鉗子立2個



※写真はウッド調(オプションカラー)です。

DG-WS110N / DG-WS110DN / DG-WS100N
共通機能 扉付棚

扉を開けると2段式の棚になっています。棚は3段階で高さ調節ができ取外しも可能。



Storage (収納)

“診療プロセス”の一つひとつに目を向けた、
医療器具・材料のためのワークステーション



壁面収納

※オプション
ユニット上のスペースを有効利用。
目線の高さに小物をスッキリ
収納可能。

引き出し

小物類を見やすく、
整理するのに便利。



扉付棚

(DG-WS110N, DG-WS110DN, DG-WS100N)

収納する用具類の大きさに合わせて
棚の高さが調節可能。
予備の用具類の保管に便利です。



カウンター

縁があるので置いている物が落ち
にくくなっています。
オプションのサイドテーブルを
取り付けることでより広く使えます。

サイド収納

細長い用具類を立てて収納可能。
用具の種類ごとにまとめて整理
するのも便利です。



正面棚

奥行きがあり、大きめの用具も
収納可能。

ボトムラック

ボトル類や補充用のストック
置き場として。
オープンになっているので一目で
取り出せます。

※診療用ライト (DG-701S) はオプションです。
※写真はDG-WS210 (湿式タイプ) です。
※DG-WS210には、棚ではなく洗浄ユニットが内蔵されます。

Options

◆壁面収納
DG-WS-A



鉗子立2個、トレー1個付

◆サイドテーブル
DG-WS-T



◆診療用ライト

DG-701S/DG-701M/DG-301S

Color Selection

◆ベーシックカラー

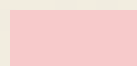

ピンク

◆オプションカラー (費用別途)



グリーン



ベージュ

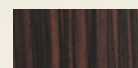

ウッド調

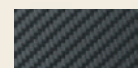

カーボン調

※P11-12掲載写真のクスコ、小物類は付属品ではありません。

お部屋に合わせて
コーディネートできます

DG-30 Series

太陽光に近い色温度で見やすさを追求したLEDライト。

ユニットマウント

DG-301S

センサータイプ



製品コード: DG-301S
製造販売届出番号:
27B1X00042002047
販売名: 診療用ライト DG-301S

シーリングタイプ

DG-302T

センサータイプ



製品コード: DG-302T
製造販売届出番号:
27B1X00042002048
販売名: 診療用ライト DG-302T

- 適正な色再現性
- 低消費電力
- タッチレススイッチ
- 強制点灯モード

仕様

電気定格	AC100V 50/60Hz 0.29A
光源	2W LED 5灯
標準照射パターン	φ150mm
照射距離	650mm
中心照度	2,500~20,000lx (調光)
中心色温度	5,000K

DG-70 Series

コンパクトな灯体と軽快に動くバランスアームで操作もスムーズ。

ユニットマウント

DG-701S DG-701M

センサータイプ

マニュアルタイプ



製品コード: DG-701S
製造販売届出番号:
27B1X00042002039
販売名: 診療用ライト DG-701S

製品コード: DG-701M
製造販売届出番号:
27B1X00042002041
販売名: 診療用ライト DG-701M

シーリングタイプ

DG-702T

センサータイプ



製品コード: DG-702T
製造販売届出番号:
27B1X00042002042
販売名: 診療用ライト DG-702T

センサータイプ

- タッチレススイッチ
- 照度切替可能
- 強制点灯モード

マニュアルタイプ

- マニュアル式スイッチ
- 照度切替可能

仕様

電気定格	AC100V 50/60Hz 0.65A
光源	ハロゲンランプ JA12V 55W
標準照射パターン	250×85mm
照射距離	900mm
中心照度	High 23,000lx, Low 13,000lx
中心色温度	4,200K (Highモード時)

DR-L1 Series

操作性を重視した
LED処置灯

- 薄型でコンパクトな灯体
- 3段階調光

仕様

電気定格	AC100V~240V 50/60Hz
消費電力	34W
光源	LED7灯
パターン寸法	φ160mm
標準照射距離	1,000mm
中心照度	最高照度 50,000lx
相関色温度	4,500K

モバイルタイプ

DR-L1-S

製造販売届出番号:
13B3X00306000032
販売名: 診療用ライト DR-L1-S
製造販売元: 第一照明株式会社



天吊りタイプ

DR-L1-C

製造販売届出番号:
13B3X00306000033
販売名: 診療用ライト DR-L1-C
製造販売元: 第一照明株式会社

EX-CS7WN/EX-CS7N

背もたれ昇降機構を搭載。
診察や超音波検査などのポジショニングに対応。

■ スムースな動作を実現する低圧電動油圧機構

■ 背もたれ昇降機構で仰臥位から座位まで
診療に応じた姿勢を確保

■ プリセット/オートリターン機能装備

製品コード	EX-CS7WN
製造販売届出番号	27B1X00042000073
販売名	診察台 EX-CS7W

製品コード	EX-CS7N
製造販売届出番号	27B1X00042000072
販売名	診察台 EX-CS7

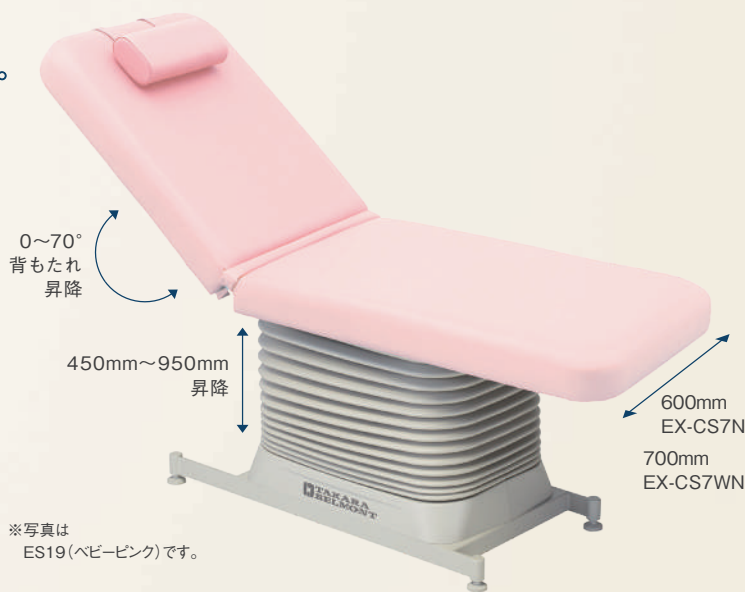

※写真は
ES19(ベビーピンク)です。

椅子型診察台



■ 快適な超音波検査室

液晶モニターを取り付けることで、超音波診断時の画像説明が効率的に行えます。椅子状なので妊婦さんも乗降りがスムーズに行えます。

※液晶モニター用アームはオプションです。

■ 患者さんの負担を軽減

快適な高さに調節可能。さらに座り心地のいいクッションシートとソフトな手触りの高級ウレタンレザーで、患者さんの負担をやわらげます。

■ 2関節枕

安心感とフレキシブルな使いやすさにこだわった、2関節枕もご用意。ドクターの使いやすい角度に調節でき、患者さんの負担も軽減します。

製品コード	RL-EFRHF ※
製造販売届出番号	27B1X00042001023
販売名	イクスフィール

※その他製品バリエーションもございます。詳しくはお問い合わせください。



ビューホワイト (SH-8)



レモンイエロー (SH-21)



ダークブルー (SH-9)

デジタルコルポスコープ



■ スマートで省スペース

コンパクトで狭い診察室にも設置でき、全高は360mm~1,100mmまで調節可能です。

■ ユーザーフレンドリー

圧迫感の少ないスマートなデザイン。カメラ角度や高さ調整がスムーズに行えます。

■ 高輝度LEDを9コ搭載

見づらい患部を明るく照らし、より鮮明に観察できます。

製品コード	DG-QC-1
製造販売届出番号	26B2X10021QC0001
販売名	デジタルコルポスコープQ-CO
クラス分類	クラスI/特定保守管理医療機器
製造販売元	株式会社エスケーエレクトロニクス



■ 使いやすい操作性

シンプルなユーザーインターフェイスの専用アプリで、直感的に操作ができます。



想いをカタチに——タカラベルモントの医院空間づくり

医院・クリニックの設計・施工、内装デザインについて お気軽にご相談ください。

精度の高い医院づくり。それは医院空間の設計・施工と医療機器の開発・提供という両輪が揃ってこそ可能になるのではないのでしょうか。タカラベルモントはそうした2つの分野で着実に実績を積み上げながら、

医療の最前線の情報を相互にフィードバック。様々な専門ノウハウが求められる医院づくりを、洗練された技術と表現力豊かな手法を駆使しつつ、医院の新装・改装をトータルにお手伝いしています。

医院空間の
設計・施工

精度の高い
医院づくり

医療機器の
開発・提供



Instagram

タカラベルモント
メディカル事業部公式

施工事例やお役立ち情報を発信中♪
@takara_designworks_medical



タカラベルモント株式会社

●本社

〒542-0083 大阪市中央区東心斎橋2-1-1 TEL. (06) 6212-3620

●メディカル事業部

札幌 (011) 863-2139	金沢 (076) 221-8412
仙台/盛岡 (022) 231-3458	大阪 (06) 6211-5947
さいたま (048) 640-5803	岡山 (086) 233-8826
新潟 (025) 333-8405	広島/高松 (082) 277-6700
東京 (03) 3401-9795	福岡 (092) 474-7306
名古屋 (052) 931-5163	鹿児島 (099) 226-9481

●ショールーム

東京 東京都港区赤坂7-1-19	TEL. (03) 3401-9795
大阪 大阪市中央区東心斎橋2-1-1	TEL. (06) 6211-5947
沖縄 沖縄県宜野湾市大山3-4-6	TEL. (098) 897-6655



<https://me.takarabelmont.co.jp/>

- 製品の寸法、質量、動作範囲の表示には、若干の誤差を含んでいます。
- 製品改良により、仕様・デザインは予告なく変更される場合があります。
- 印刷物のため、色は実物と異なることがあります。
- WEBサイトやリンク先のURLは、事前のご連絡なく変更、あるいは削除される場合がございます。
- 納期については、事前に弊社営業にご確認ください。
- このカタログは2024年9月現在のものです。

●お問い合わせ

