



ULTRA SOUND TABLE

series 超音波検査対応ベッドシリーズ

PRODUCTS

US-775
US-775N
US-370
US-370N
US-380
US-380N
US-570
US-580

US-775 Series

専門化、多様化する超音波検査に対応

US-775



検査者に使いやすく、患者さんにやさしく。

検査箇所に合わせて様々な角度で超音波検査をサポート

1台で心臓、腹部、下肢の3つの検査ポジションに対応。
優れた操作性と検査部へのアプローチのしやすさを実現し、
スムーズな検査をサポートします。検査時のポジショニング
にも細やかに配慮し、患者さんの不安感と身体への負担を
やわらげます。

製品コード US-775



3way
style



検査者の負担軽減と検査時の
ポジショニングを追求



■ 昇降範囲 500mm

最低位 (490mm) から最高位 (990mm)
を実現。座位や立位 (経食道心エコー等)
での検査にも対応できるよう配慮した高さ
設定です。

■ 天板幅 750mm

体位変換時に狭さを感じにくい天板幅。



下肢エコー
検査



※フットステップはオプションです。

下肢エコー用シートは左右組み換え可能

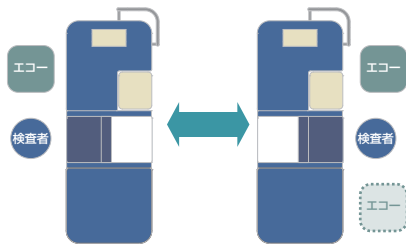

超音波検査装置の配置によるレイアウトの違いに対応できます。※組み換え時にはお問い合わせください。

下肢エコー用シート内蔵

無理な姿勢を取ることなく下肢エコーが可能



安定した座位姿勢を提供する下肢エコー用シートを本体に内蔵。座椅子のようなシンプルな操作感で容易にセッティングが可能です。0~90°の間で角度調整でき、検査時の姿勢をサポートします。

収納可能な下肢エコー用手すり

姿勢保持のための下肢エコー用手すりが標準付属します。天板下に掛けて収納できるため、置き場所にも困りません。



OPTION

高さ変更可能なフットステップ (US-775-FST)

高さ違いの2つのクッションのセット。患者さんの体格に合わせて使い分けいただけます。



心エコー
検査



胸部電動落とし込み

心臓の位置に該当する部分のテーブルが0~-160mmの範囲で昇降。ハンドスイッチでスムーズに操作できます。

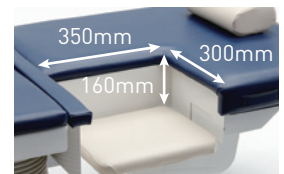

プリセット操作でスピーディーに移行

2ポジションのプリセット設定が可能。本体昇降と胸部落とし込み部が同時にメモリ位置まで昇降し、スピーディーな検査をサポートします。

腹部エコー
検査



背もたれ角度

背もたれ角度は0~70°で調節可能です。



検査をサポートする機能

プリセット(2ポジション)付きハンドスイッチ

2ポジションのプリセット設定が可能。本体昇降と胸部落とし込み部の位置をメモリすることができます。また、天板横(3箇所)にハンドスイッチホルダーも用意し、収納場所にも配慮しました。

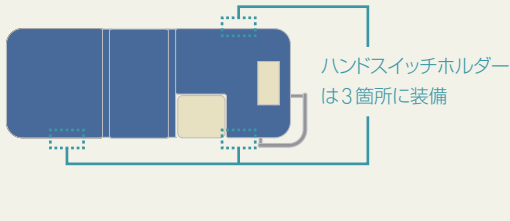

4輪まとめてロック/解除が可能なキャスター

操作ペダルの踏み込み/跳ね上げだけでキャスターのロック/解除が行えます。



ベッド座位の姿勢に配慮

検査姿勢(ベッド座位)に配慮した構造のため、患者さんに近づく際に検査者は右図のピンク色の範囲内へ腰掛けていただけます。

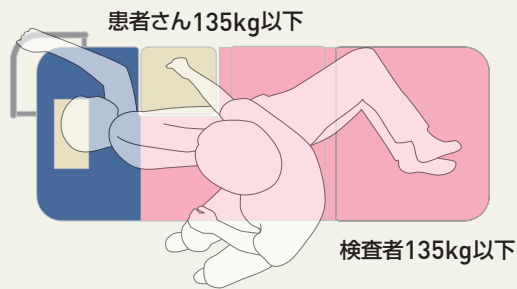

患者さんにやさしい機能

位置調節や取り外しが可能な枕

枕の位置は患者さんの体格に合わせて調節可能です。不要な時は、天板後ろのフックから取り外せるため、自由度が高く使用いただけます。



やさしい寝心地のクッション天板

ソフトでやさしい寝心地のクッション天板を採用。



低圧電動油圧機構採用 (US-775、US-775N)

電動油圧式のメリット

(当社電動モーター式製品との比較による)

- 昇降作動** 滑らかな昇降作動。
- 昇降範囲** 500mmの広い昇降範囲を実現。
- 作動音** 静音で振動が少ない。

- 耐久性** 5万回のライフテスト済。
- 耐荷重** 荷重に強く、安定した昇降が可能。

Color Variation [本体カラー × 落とし込み部 & 枕カラー]

[ES23 : アルドブルー × ES9 : アイボリー]

標準色



[ES9 : アイボリー × ES11 : 茶緑]



[ES19 : ベビーピンク × ES34 : ローズ]



[ES35 : レモネード × ES18 : リーフグリーン]



※標準色以外は受注生産となります。

検査時の患者さんとのコミュニケーションを考えたカラーコンビネーション

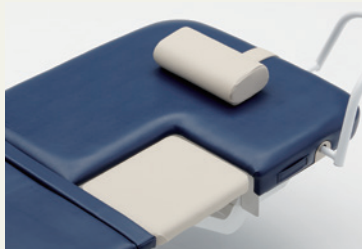

心エコー用の落とし込み部と枕のレザーカラーを本体カラーと変えたことで、患者さんが横になる位置を伝えやすくなりました。

レザーにもこだわっています!

抗菌・耐アルコールレザー採用



抗菌性

JIS Z 2801 :

2010「抗菌加工製品 - 抗菌性試験方法・抗菌効果」に基づいて、黄色ブドウ球菌・大腸菌の抗菌性試験を実施



耐アルコール性

アルコールによる耐性試験を実施。

※当社基準に基づく

US-775N



心エコー、腹部エコー検査メインタイプ

下肢エコー用シートがなく、心エコー、腹部エコー検査がメインのご施設向けです。

製品コード

US-775N



US-775 Series

Options

■ US-775



■ US-775 (下肢エコー用シート反転仕様)



■ US-775N

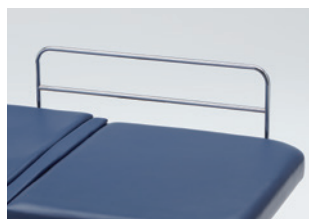

サイドフェンスL
EX-L

※サイドフェンスLの取付には取付金具(1箇所につき2個)が別途必要です。



サイドフェンスS
EX-S



側臥位クッション
US-775-P

※サイドフェンスS付

クッションを置く向きで幅が変更。患者さんの体格に合わせて使用面を選択いただけます。※セットのサイドフェンスSとご使用ください。



起き上がりグリップ
US-775-RG

※下肢エコー用シートを反転(胸部落とし込み側で検査)する場合、取り付けられません。



フットスイッチ
US-775-FSW



フットステップ
US-775-FST

高さ違いの2つのクッションのセット。患者さんの体格に合わせて使い分けいただけます。



US-775用ストレッチカバー
※枕カバー付
US-775-OPT-C

US-775N用ストレッチカバー
※枕カバー付
US-775N-OPT-C

Specifications

製品コード	US-775	US-775N
天板寸法	1950×750mm	1950×750mm
質量	155kg	143kg
駆動方法	電動油圧式	電動油圧式
操作	ハンドスイッチ	ハンドスイッチ
昇降範囲	490～990mm	490～990mm
背もたれ昇降範囲	0～70°	0～70°
胸部落とし込み	0～-160mm	0～-160mm
標準付属品	ハンドスイッチ、ヘッドグリップ、下肢エコー用シート手すり	ハンドスイッチ、ヘッドグリップ
電気定格	AC100V 400/460VA 50/60Hz	AC100V 400/460VA 50/60Hz
製造販売届出番号	27B1X00042000089	27B1X00042000089
販売名	検査台 US-775	検査台 US-775

US-775

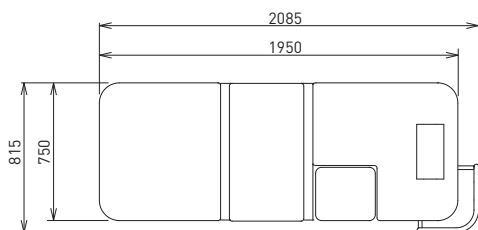

US-775N

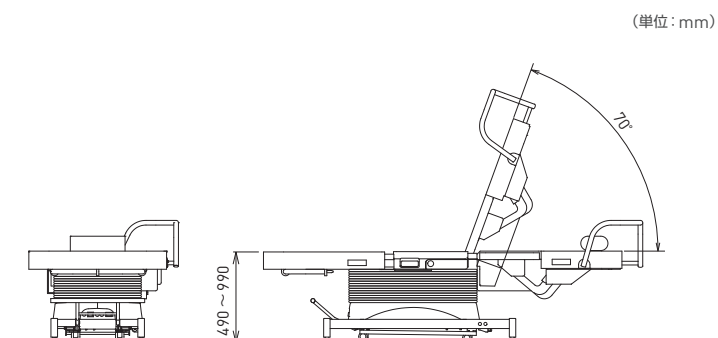
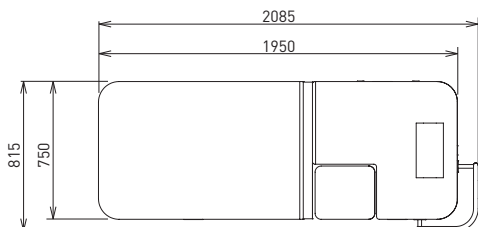

3年間の保証期間

US-775シリーズの保証期間は
製品納入日から**3年間**とさせていただきます。

US-300 Series

低初高にこだわったエコノミーモデル

US-370 / US-380



胸部クッション取り外しタイプ

取り外し可能な胸部クッション付き診察台。
心エコーや心電図検査などがメインのご施設向けです。

製品コード

US-370(幅700mm)

US-380(幅800mm)

フットスイッチ操作



■ 取り外し式胸部クッション

胸部クッションは取り外しが可能。プローブの取り回しをサポートします。

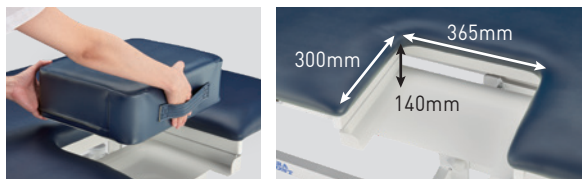

■ 最低位380mm(昇降範囲300mm)

患者さんが腰かけやすく、検査者にとっても負担の少ない検査姿勢を提供。



■ キャスター標準装備



病棟ベッドやストレッチャー搬入時等の「少し移動したい」という要望に応えます(径75mmキャスター採用)。また、キャスターをロックすると回転と旋回の双方が固定され、安定感のある検査をサポートします。

■ 検査姿勢の負担軽減

足を床にしっかり接地でき安定した姿勢が取れます。



US-370N / US-380N



クッション分割なしタイプ

胸部クッションがない、シンプルなタイプの診察台。
心電図検査などがメインのご施設向けです。

製品コード

US-370N(幅700mm)

US-380N(幅800mm)



Options



起き上がりグリップ
US-RG



ヘッドグリップ
US-300-HG



US-300用 枕
EX-CS-MS ES23

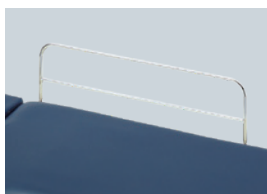

サイドフェンスL
EX-L
※サイドフェンスLの取付には取付金具
(1箇所につき2個)が別途必要です。



US-300用ハンドスイッチ
SJ-100HS
※フットスイッチとの併用時には中継コード
(SJ-100TC) が別途必要です。



US-370/380用ストレッチカバー
(※枕カバー別売)
US-370-OPT-C / US-380-OPT-C



US-370N/380N用ストレッチカバー
(※枕カバー別売)
US-370N-OPT-C / US-380N-OPT-C

Specifications

製品コード	US-370 / US-370N	US-380 / US-380N
天板寸法	1900×700mm	1900×800mm
質量	55kg	57kg
駆動方法	電動モーター式	電動モーター式
操作	フットスイッチ	フットスイッチ
昇降範囲	380～680mm	380～680mm
背もたれ昇降範囲	-	-
胸部落とし込み	-140mm※US-370のみ、クッション取り外し式	-140mm※US-380のみ、クッション取り外し式
標準付属品	フットスイッチ	フットスイッチ
電気定格	AC100V 120VA 50/60Hz	AC100V 120VA 50/60Hz
製造販売届出番号	27B1X00042000081	27B1X00042000082
販売名	検査台 US-370	検査台 US-380

US-370 / US-380

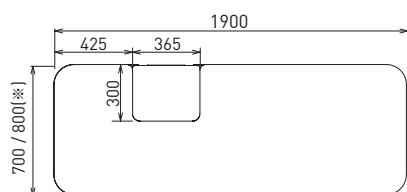

※図はW700です。

US-370N / US-380N

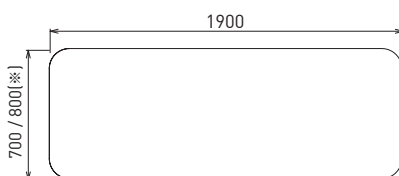

※図はW700です。

(単位: mm)

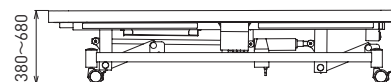

3年間の保証期間

US-300シリーズの保証期間は
製品納入日から**3年間**とさせていただきます。

US-500 Series

US-570 / US-580



背もたれ昇降機能搭載の低初高検査台。
超音波検査のポジショニングに対応。

製品コード

US-570(幅700mm) / US-580(幅800mm)



フットスイッチ操作



■ 最低位380mm (昇降範囲300mm)

患者さんが腰かけやすく、検査者にとっても負担の少ない検査姿勢を提供。



■ 背もたれ昇降範囲 0 ~ 70°

仰臥位から半座位まで、検査に応じた姿勢を確保。

■ キャスター標準搭載

病棟ベッドやストレッチャー搬入時等の「少し移動したい」という要望に応えます (径75mmキャスター採用)。また、キャスターをロックすると回転と旋回の双方が固定され、安定感のある検査をサポートします。

Options



US-500用ハンドスイッチ
US-500-HSW
※フットスイッチとの併用時には
中継コード (SJ-100TC) が
別途必要です。



US-500用枕
US-500-M



サイドフェンスS
EX-S



サイドフェンスL
EX-L



US-570用 / 580用ストレッチカバー
(※枕カバー別売)
US-570-OPT-C / US-580-OPT-C



※サイドフェンス取付可能箇所
※サイドフェンスL/Sの取付には取付金具
(1箇所につき2個) が別途必要です。

Specifications

製品コード	US-570	US-580
天板寸法	1900×700mm	1900×800mm
質量	53kg	55kg
駆動方法	電動モーター式	電動モーター式
操作	フットスイッチ	フットスイッチ
昇降範囲	380～680mm	380～680mm
背もたれ昇降範囲	0～70°	0～70°
胸部落とし込み	-	-
標準付属品	フットスイッチ	フットスイッチ
電気定格	AC100V 180VA 50/60Hz	AC100V 180VA 50/60Hz
製造販売届出番号	27B1X00042000079	27B1X00042000080
販売名	検査台 US-570	検査台 US-580

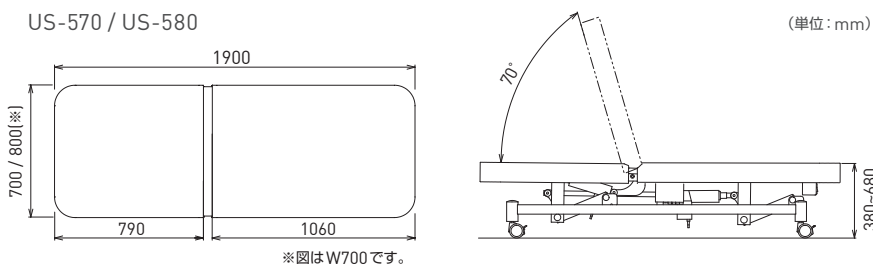

3年間の保証期間

US-500シリーズの保証期間は
製品納入日から3年間とさせていただきます。

U-stool

U-stool

スムーズな検査をサポートするスツール

製品コード

DR-US001

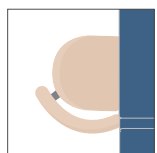

フラット面があるから、ベッドにピッタリと寄せられます。

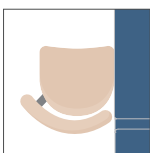

最低位430mm



検査姿勢に合わせて背もたれ位置を調節いただけます。



Specifications

本体昇降機構	ガスシリンダー式 (ハンド操作)
シート昇降範囲	430mm-595mm
製品質量	8kg

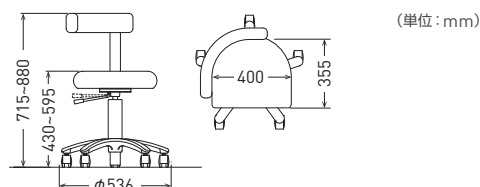

タカラベルモント株式会社

[大阪本社] 〒542-0083 大阪市中央区東心斎橋2-1-1 TEL(06)6212-3620

●メディカル事業部

札幌 (011)863-2139 仙台/盛岡 (022)231-3458 さいたま (048)640-5803 東京 (03)3401-9795
名古屋 (052)931-5163 新潟 (025)333-8405 金沢 (076)221-8412 大阪 (06)6211-5947
岡山 (086)233-8826 広島/高松 (082)277-6700 福岡 (092)474-7306 鹿児島 (099)226-9481

●ショールーム

東京 東京都港区赤坂7-1-19 (03)3401-9795
大阪 大阪市中央区東心斎橋2-1-1 (06)6211-5947
沖縄 沖縄県宜野湾市大山3-4-6 (098)897-6655



<https://www.takarabelmont.co.jp/medical/>

- 製品の寸法、質量、動作範囲の表示には、若干の誤差を含んでいます。
- 製品改良により、仕様・デザインは予告なく変更される場合があります。
- 印刷物のため、色は実物と異なることがあります。
- このカタログは2023年9月現在のものです。

お問合せは