

Ophthalmological Equipment

General catalog

[眼科総合カタログ]

眼科用手術台

MEPRO V メプロ5

[DR-150]

耳側切開時のポジショニングと周辺機器を含む
レイアウト変更の容易さを目指した眼科用手術台



耳側切開手術時の膝干渉を極限まで少なく

ヘッドレスト昇降及びチルト機構のモーター化により、当社従来製品よりもバックレストとヘッドレストが薄くなり、耳側切開手術時の膝干渉がさらに少なくなりました。スリムでフラットなバックレストは、より快適な手術姿勢を提供します。

メプロ4

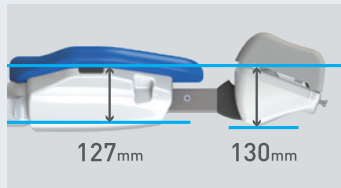

メプロ5

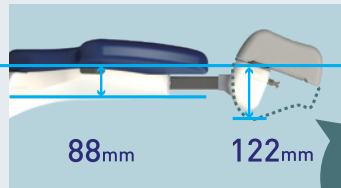

※メプロ4のヘッドレスト容積との比較

先端部
(下部含む)
を60%
大幅カット
※

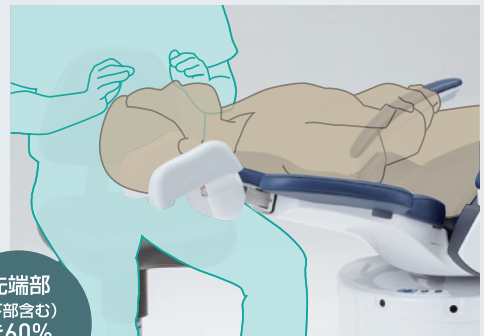

軸回転機構の搭載により、耳側切開時のレイアウト変更の作業効率がUP

軸回転機構によりベースごと回転させる必要がなく、耳側切開時の左右眼のポジショニングに合わせたレイアウト変更がよりスムーズに行えます。

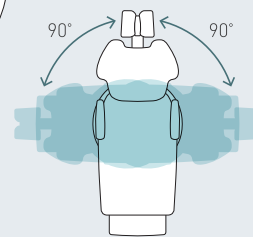
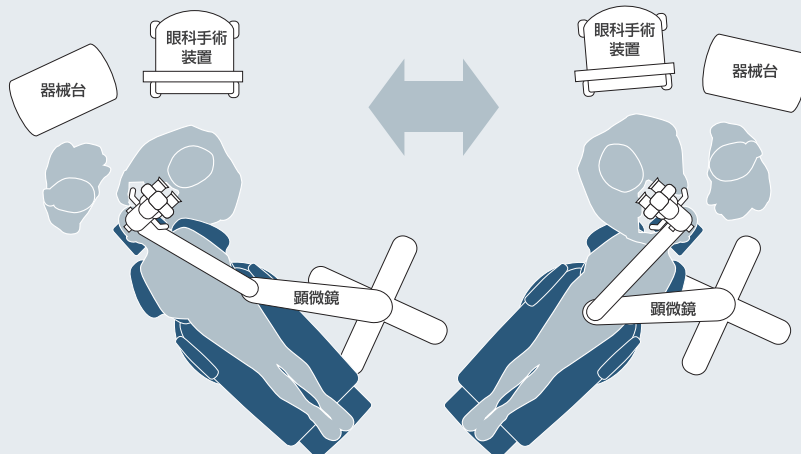

左右90°の回転範囲
ロック解除時に昇降部を中心とした回転が可能です(手動操作)。範囲内の任意の位置で回転ロックできます。

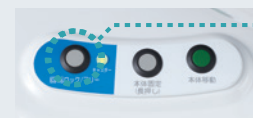

回転解除/ロックスイッチを押すことで、回転機構のロック/ロック解除が切り替わります。

製品コード	DR-150
本体昇降範囲	485~770mm 電動油圧式
バックレスト寝起範囲	0~80° 電動油圧式
ヘッドレスト伸縮量	170mm 電動モーター式
ヘッドレスト傾倒量	35° 電動モーター式
電気定格	AC100V 50/60Hz 3.7/4.2A
製品質量	155.6kg
製造販売届出番号	27B1X00042001046
販売名	メプロ5

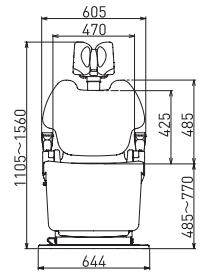
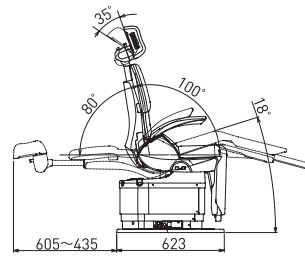
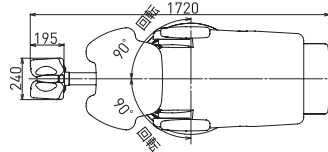

標準色 ES23
アルドブルー



ES2
イエロー



ES7
オーシャンブルー



ES8
ブラック



ES10
ライトブラウン



ES15
ライトグリーン



ES16
パープルブルー

※ES23以外は
受注生産になります。

縦型&コードレスフット スイッチで足元スッキリ

縦型フットスイッチのため、周辺機器のフットスイッチと並べて使用しやすくなりました。

また、コードレスのため足元スペースをすっきりと保つことができます。

2ポジションの プリセット設定が可能

オートリターンスイッチの他、プリセットスイッチを2個搭載。

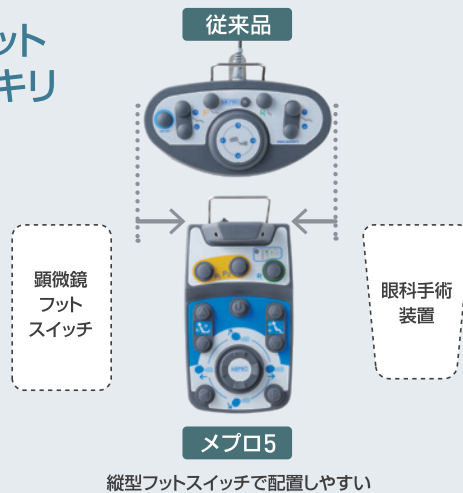

充電式フットスイッチ

フットスイッチは充電式。1回の充電で約40日間使用可能です(新品時且つ、使用時以外は電源OFF時)。充電が少なくなるとバッテリー残量表示ランプで充電残量を4段階でお知らせします。万が一充電が切れてしまった際も、接続ケーブルを使用して有線フットスイッチとして使用可能です。



移動時に便利な電動昇降フリーキャスター

移動時には電動で本体をリフトアップ。4輪フリーキャスターを採用しているため前後左右に移動可能。レイアウト変更や部屋間の移動も容易に行えます。

本体固定スイッチ



本体移動スイッチ



フリーキャスター



頭がズレにくい&用途に合わせた リクライニング機構

オート動作時にはリクライニングと連動してヘッドレストを引き込むことで、頭がヘッドレストからズレにくく、患者さんの位置補正の頻度が少なくなります。

また、マニュアル動作時はリクライニングが低速で駆動するため微調整も可能です。



眼科用手術台

MEPRO IV メプロ4

[DR-140]



患者さんの緊張感や不安感をより少なく、
ドクターやスタッフにはもっと使いやすく

患者さんの身長差を吸収するバックレスト& ヘッドレストのスライド機構

バックレストを従来品より短くし、小柄な患者さんに合わせやすくなりました。
また、大柄な患者さんに合わせられるよう、バックレストのスライド機構を採用しています。



移動時に便利な電動昇降フリーキャスター

移動時には電動で本体をリフトアップ。4輪フリーキャスターを採用しているため
前後左右に移動可能。レイアウト変更や部屋間の移動も容易に行えます。

頭をしっかりホールドする 左右分割式ヘッドレスト

ヘッドレストは両手で頭を包み込むような形状。
2面で支えるため、頭の横揺れを軽減します。

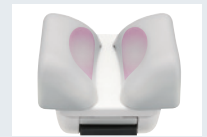

首の動きに合わせて自然な角度 調整ができるヘッドレスト

ヘッドレストの傾斜と伸縮を連動させることで、
首の動きに合わせて自然な動きを実現しました。



製品コード	DR-140
本体昇降範囲	465~730mm 電動油圧式
バックレスト寝起範囲	0~80° 電動油圧式
バックレストスライド量	100mm 手動式
ヘッドレスト伸縮量	150mm 電動油圧式
ヘッドレスト傾倒量	35° 電動油圧式
電気定格	AC100V 50/60Hz 4.5/5.0A
製品質量	157kg
製造販売届出番号	27B1X00042001037
販売名	メプロ



※ES7以外は受注生産になります。

眼科用手術台

JST-N

DR-JST用コラム [DR-JST-A2J] DR-JST用テーブルセット [DR-JST-BN] DR-JST用ストレッチャー [DR-JST-C]



マイクロサージェリー手術の大幅な効率化・省力化を実現した
分離型眼科用手術台



足元のスペースを充分に確保できるコンパクト設計です。



テーブルトップの昇降範囲は64cm~89cmと広範囲です。



搬送ストレッチャーは、軽量かつ耐久性を重視した使いやすい設計で、術前・術後の移動に便利です。



ヘッドレストは、上方向に8cm・下方向に7cm昇降、前後に各25°の縦転が可能です。

製造販売届出番号	27B1X00042000033
販売名	眼科用手術台 DR-JST-N

ドクターズツール

LS-150 Type

眼科診療をサポートする高機能で高品質なツール

“選べる”昇降ベース

CH

電動昇降式 [バッテリー駆動]

術者が着座したまま上昇/下降のフット操作が行えます。高さの微調節も電動のためよりスムーズです。



HY

ハイドロリックポンプ式

術者が着座したまま上昇/下降のフット操作 [踏み込み式] が可能です。



LS-150CHKB



LS-150CH



“選べる”シートタイプ

丸型

丸型シート

使い方を選ばない、スタンダードな丸型シート。

角型

角型シート&背もたれ

[シートと背もたれのチルト機構付]
サイドのチルト用レバーでシートと背もたれをお好みの角度に調節可能です。



LS-150HY



LS-150HYKB



“選べる”Option



バー型背もたれ LS-OPT-SB

回転可能なバー型背もたれ。



丸型背もたれ LS-OPT-MB

背中を面で支え、より広範囲をサポートします。(回転不可)



アームレスト LS-OPT-AR

高さと前後位置が調節可能なアームレスト。クッション付で腕をやさしくサポートします。

オプション

品番	タイプ		シート昇降範囲	製品質量	オプション		
	ベース	シート			バー型背もたれ LS-OPT-SB	丸型背もたれ LS-OPT-MB	アームレスト LS-OPT-AR
LS-150CHKB※1	電動昇降式(フットレバー操作) フットロック(1ヶ所)付	角型シート(シート・背もたれチルト機構付)	490mm~630mm	22kg	-	-	○
LS-150CH※1		丸型シート	460mm~600mm	16kg	○	○	○※2※3
LS-150HYKB	ハイドロリックポンプ式(足踏み操作) フットロック(1ヶ所)付	角型シート(シート・背もたれチルト機構付)	480mm~680mm	22kg	-	-	○
LS-150HY		丸型シート	460mm~660mm	15kg	○	○	○※2※3

※1…電動昇降式のため、シートは回転しません。 ※2…バー型背もたれ(LS-OPT-SB)との組み合わせはできません。 ※3…丸型背もたれ(LS-OPT-MB)と組み合わせない場合は取付金具(別途費用)が必要です。

ガスツール

LS-SDLGS

長時間の着座による負担軽減に努めたサドル型のシート

シート角度調節機能

姿勢に合わせて角度が調節でき、座り心地をさらに向上させます。



本体昇降機構	ガスシリンダー式(フット操作)
シート昇降範囲	585mm~780mm
製品質量	12kg

ガスツール

LS-009GS

スタンダードなタイプのガスツール

Option



バー型背もたれ LS-OPT-SB



本体昇降機構	ガスシリンダー式(フット操作)
シート昇降範囲	505mm~700mm
製品質量	8kg(背もたれ無し)

眼科治療椅子

MEPRO Jr. メプロジュニア

[DR-110JR]

診察空間の省スペース化にも役立つ外来診療に適した眼科治療椅子

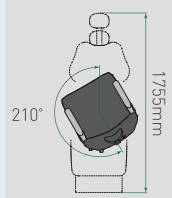

本体回転機構により診察空間の省スペースに役立ちます。



お子様や様々な体型の患者さんにも対応できる、手動式の2関節ヘッドレストを採用しました。



電動油圧制御により、スムーズな作動を実現。治療ポジションへの移行が円滑に行えます。

お子様もお年寄りも乗り降りしやすい
初高48cm。



製品コード	DR-110JR
本体昇降範囲	480~725mm 電動油圧式、フットスイッチ操作
バックレスト寝起範囲	0~80° 電動油圧式、フットスイッチ操作
ヘッドレスト上下機構	手動式
ヘッドレスト角度調節機構	手動式
本体回転機構	210°回転(手動式)
電気定格	AC100V 50/60Hz 3.6/3.8A
製品質量	158kg
製造販売届出番号	27B1X00042001016
販売名	眼科治療椅子 メプロジュニア

診察室・検査室 EXAMINATION

スライドテーブル

TS1

当社独自のオフセットデザインの採用により、先生方、患者さんの膝まわりのパーソナルスペースを広々と確保しました。

■ オフセットデザイン

広々とした足元空間。
先生方、患者さんにやさしい診察空間を提供します。



車椅子でも導入しやすい

デスクからテーブルへのスムーズな回転動作

膝の干渉がないストレスフリーな診察



※パシエントツールは別売です。
※スリットランプは当社製品ではありません。

■ ワンレバー操作可能

テーブル操作はすべてワンレバー操作で行えます。

ワンレバースイッチのため、4方向の操作が感覚的に行えます。

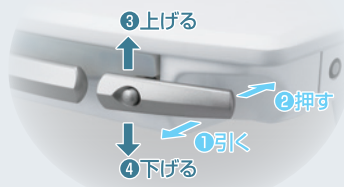

テーブルスライド:レバーの押し、引きで操作します。



テーブル昇降:レバーの上げ、下げで操作します。



オートスライド

1.5秒以内にツークリック操作でオートスライドします。
※ワンクリック操作及び長押し操作に変更可。
また、オートスライド時の動作スピードは設定可能です。

製品コード	DR-TS1N
電気定格	AC100V 50/60Hz 4.2/4.9A
製品質量	120kg(検眼鏡ケース付仕様は+3kg)
許容最大荷重	300N(30kgf)
製造販売届出番号	27B1X00042001033
販売名	眼科スライドテーブル

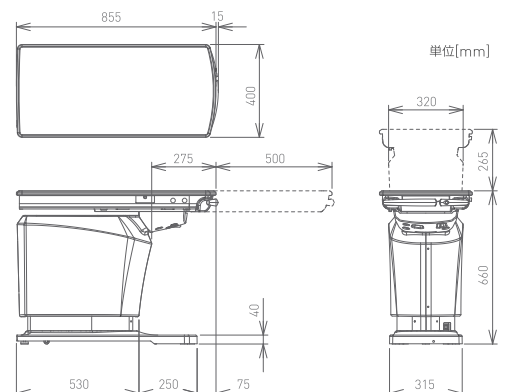

DR-070X Series

用途やニーズに合わせて選べる座面とベース

選べる
座面3タイプ
×
ベース3タイプ

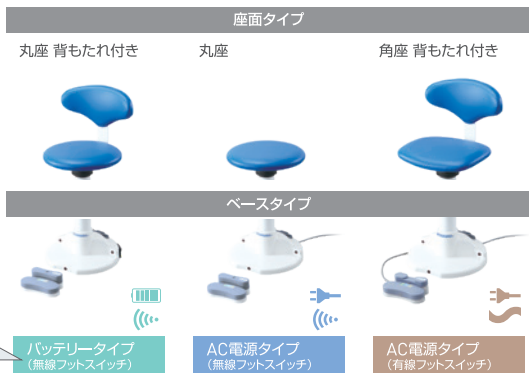

【標準付属品】バッテリーパック・充電器
【OPTION】予備バッテリーパック
DR-070CHBP3



タイプ	製品コード	製品コード	製品コード
丸座	DR-070CHX	DR-070WLX	DR-070X
丸座背もたれ付き	DR-070CHX-B	DR-070WLX-B	DR-070X-B
角座背もたれ付き	DR-070CHXKB	DR-070WLXKB	DR-070XKB
丸座+クリック仕様	DR-070CHXC	DR-070WLXC	DR-070XC
丸座背もたれ付き+クリック仕様※	DR-070CHX-BC	DR-070WLX-BC	DR-070X-BC
角座背もたれ付き+クリック仕様※	DR-070CHXKBC	DR-070WLXKBC	DR-070XKBC

※クリック仕様：座面の回転を4ヶ所(90°ごと)で保持できます。(受注生産)

電源	バッテリータイプ	バッテリー駆動
	AC電源タイプ	100V 50/60Hz 1.2A (本体)
シート昇降範囲	バッテリータイプ	420mm~560mm
	AC電源タイプ	415mm~555mm ※クリック仕様の場合、+10mm
昇降ストローク	140mm	
製品質量	14kg (バッテリータイプは16kg)	
製造販売届出番号	28B1X00012000015	
販売名	ペイシェントツール DR-070	

眼科用デスク

Ophthalmic Desk

すっきりとしたデザインにより、
診察における作業効率を最適化、
やさしく美しい医療空間も提供します。

患者さまとの
対話がしやすく、
ドクターが効率よく
診察できるデスク
環境です。

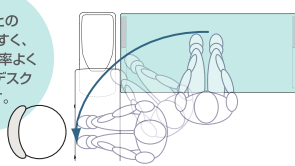

電動油圧光学台

DR-OT-S450N/S600N・DR-OT-L600N

動きがスムーズで耐久性に優れた光学台

- 低圧電動油圧機構を採用しているため、作動がスムーズで静かなうえ、安定性と耐久性に優れています。
- 移動や運搬などの取り扱いを考慮し、油圧機構部は密閉式としました。
- 操作スイッチは大型のレバー式を採用しました。

製品コード	DR-OT-S450N	DR-OT-S600N	DR-OT-L600N
本体寸法	W450×D450×H594mm	W600×D450×H594mm	
本体昇降範囲	594~827mm 電動油圧式		
電気定格	AC100V 50/60Hz 2.9/3.45A		
操作スイッチ	レバー式		
サービスコンセント	2個(合計1200W)(スイッチBOX側面に1個ずつ、テーブル動作中は850W)		
製品質量	25kg	26kg	
最小荷重	12kg		
最大荷重	80kg	35kg	



DR-OT-S450N/S600N



DR-OT-L600N

タカラベルモントの医療空間づくり

設計・施工、内装デザインについてお気軽にご相談ください。



タカラベルモントはグループの専門ノウハウを活かし、
表現力豊かな手法を駆使しつつ、医院の新装・改装をトータルにお手伝いしています。



タカラベルモント メディカル事業部公式

Instagram

施工事例やお役立ち情報を発信中 @takara_designworks_medical



タカラベルモント株式会社

[大阪本社] 〒542-0083 大阪市中央区東心斎橋2-1-1 TEL(06)6212-3620

●メディカル事業部

札幌 (011)863-2139 仙台/盛岡 (022)231-3458 さいたま (048)640-5803 東京 (03)3401-9795
新潟 (025)333-8405 名古屋 (052)931-5163 金沢 (076)221-8412 大阪 (06)6211-5947
岡山 (086)233-8826 広島/高松 (082)277-6700 福岡 (092)474-7306 鹿児島 (099)226-9481

●ショールーム

東京 東京都港区赤坂7-1-19 (03)3401-9795
大阪 大阪市中央区東心斎橋2-1-1 (06)6211-5947
沖縄 沖縄県宜野湾市大山3-4-6 (098)897-6655



<https://me.takarabelmont.co.jp>

- 製品の寸法、質量、動作範囲の表示には、若干の誤差を含んでいます。
- 製品改良により、仕様・デザインは予告なく変更される場合があります。
- 印刷物のため、色は実物と異なることがあります。
- WEBサイトやリンク先のURLは、事前のご連絡なく変更、あるいは削除されることもございます。
- 納期については、事前に弊社営業にご確認ください。
- このカタログは2025年2月現在のものです。

お問合せは