

**TAKARA
BELMONT**

CO₂ レーザー

PLUS Bel Laser +

ベルレーザー プラス

タッチパネルでシンプル操作、
使いやすさを追求したガイド光モデル



Simple mode 2ステップで簡 シンプルモード

あらかじめ設定している照射条件を呼び出し、出力値をアップ・ダウンするだけの簡単操作

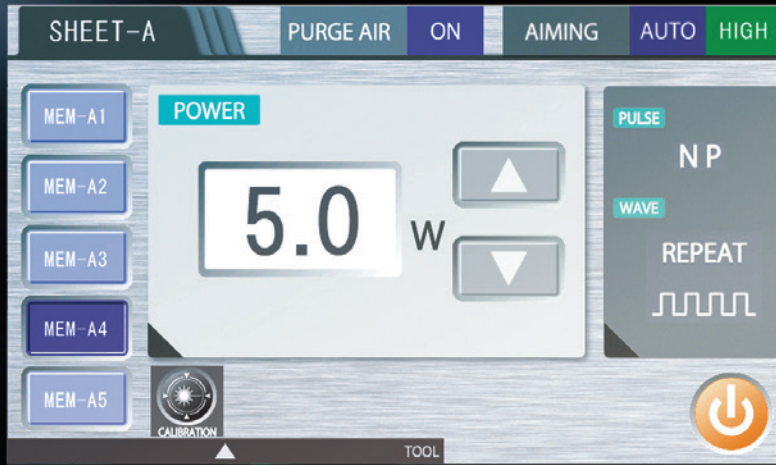

シンプルモード

STEP 1

メモリ呼び出し

あらかじめ設定した照射条件の中から、使用するメモリ No.を選択します。

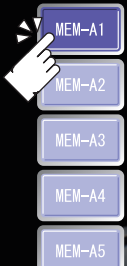

Convenient Toolbar

ツールバーから使いたい機能をすぐに選択できる

※下記画像イメージは機能を分かりやすく説明するために加工しており、実際の表示とは異なります。

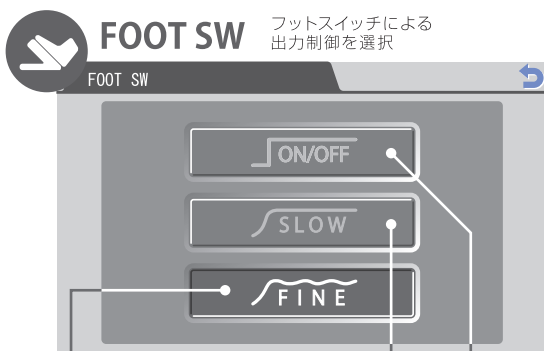
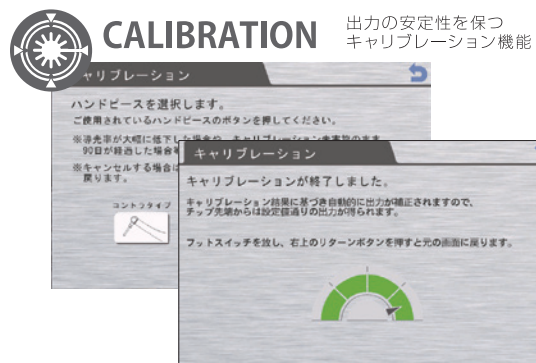

FINE フットスイッチの踏み加減で出力調節が可能
SLOW フットスイッチを踏むと1秒後に設定出力に到達
ON/OFF フットスイッチを踏むと直ちに設定出力を照射

フルモード画面では詳細な照射条件の設定などが可能です。

- フルモード画面で設定可能な照射条件
- PULSE ■ WAVE ■ REPEATのON TIMEとOFF TIME、SINGLEのON TIME ■ POWER

Simple mode 2ステップで簡 シンプルモード

あらかじめ設定している照射条件を呼び出し、出力値をアップ・ダウンするだけの簡単操作

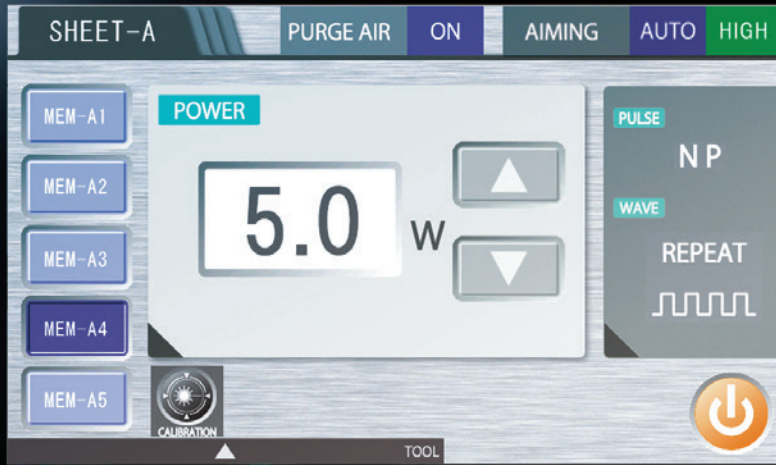

シンプルモード

STEP 1

メモリ呼び出し

あらかじめ設定した照射条件の中から、使用するメモリ No.を選択します。

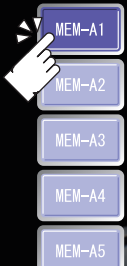

Convenient Toolbar

ツールバーから使いたい機能をすぐに選択できる

※下記画像イメージは機能を分かりやすく説明するために加工しており、実際の表示とは異なります。

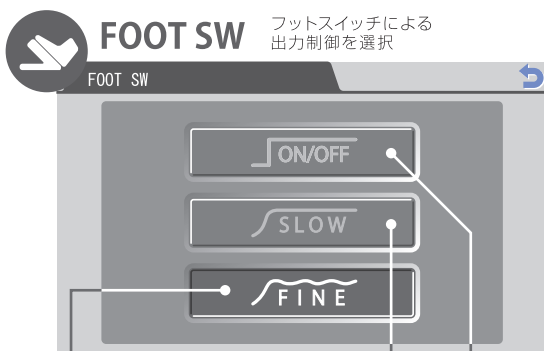
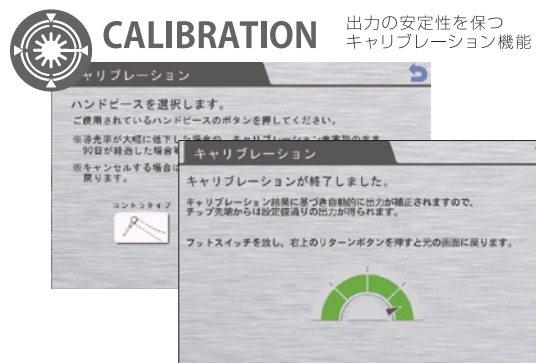

FINE フットスイッチの踏み加減で出力調節が可能
SLOW フットスイッチを踏むと1秒後に設定出力に到達
ON/OFF フットスイッチを踏むと直ちに設定出力を照射

フルモード画面では詳細な照射条件の設定などが可能です。

- フルモード画面で設定可能な照射条件
- PULSE ■ WAVE ■ REPEATのON TIMEとOFF TIME、SINGLEのON TIME ■ POWER

Accessories

アクセサリ (別売)

各種ハンドピースやチップの使いやすさも追求

トップピース



チップ

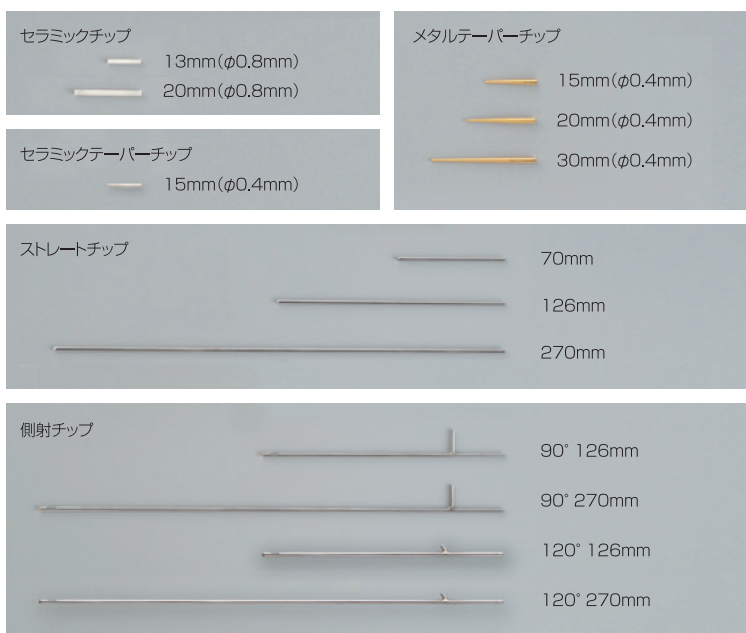

サポートアーム [DR-BLP-SA]



製造販売元：タカラメディカル株式会社 兵庫県尼崎市額田町5-15

寸法図 (mm)

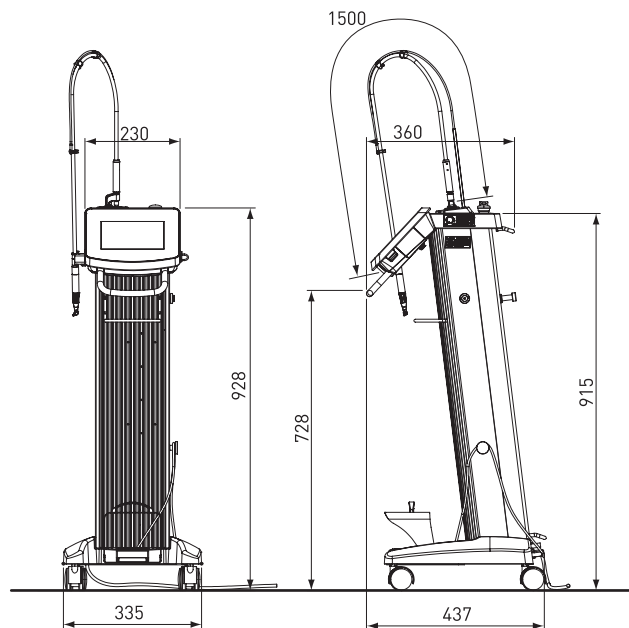

仕様

製品コード	DR-BLP 15SP
一般的名称	炭酸ガスレーザー
クラス分類等	クラスⅢ 高度管理医療機器 特定保守管理医療機器 設置管理医療機器
効能・効果	生体組織の切開、止血、凝固および蒸散
電気定格	AC100V 50Hz/60Hz 400VA
電撃に対する保護	クラス(I)機器 装着部なし
外形寸法	W335×D437×H928mm ※ファイバー部除く
質量	28kg
導光路	中空ファイバー
レーザー照射出力 可変範囲	0.5W~15W ※0.5W~2.0Wは0.1W刻み、 2.0W~10Wは0.5W刻み 10W~15Wは1W刻みで設定可能
照射設定	WAVE 連続/シングル/リビート PULSE ノーマル/パルス/スーパーパルス/ベルモント/パルス
冷却方式	自然空冷
ガイド光	5mW以下(チップ先端)
レーザー出射口 から出るガスの 種類と流量	種類：空気 流量：1.8L/min±20%(最大)
医療機器承認番号	21700BZZ00348000
販売名	ペルレーザー

セット内容

ペルレーザープラス メディカルセット [DR-BLP 15SP]

本体[1台]、フットスイッチ[1個]、ファイバー保持ロッド[1本]、ガイド光付きファイバーセット[1本]、保護メガネ[2個]、キー(キースイッチ用)[1個]、SDカード[1枚]

※トップピース・チップは別売です。

- ご購入の前に、設置条件・使用条件・用途をご確認・ご相談ください。
- 製品の寸法、質量、動作範囲の表示には、若干の誤差を含んでいます。
- 製品改良により、仕様・デザインは、予告なく変更される場合があります。
- 印刷物のため、色は実物と異なることがあります。
- WEBサイトやリンク先のURLは、事前のご連絡なく変更、あるいは削除されることもございます。
- 納期については、事前に弊社営業にご確認ください。
- このカタログは2024年12月現在のもです。

タカラベルモント株式会社

[大阪本社] 〒542-0083 大阪市中央区東心斎橋2-1-1 TEL(06)6212-3620

●メディカル事業部

札幌 (011)863-2139 仙台/盛岡 (022)231-3458 さいたま (048)640-5803 東京 (03)3401-9795
名古屋 (052)931-5163 新潟 (025)333-8405 金沢 (076)221-8412 大阪 (06)6211-5947
岡山 (086)233-8826 広島/高松 (082)277-6700 福岡 (092)474-7306 鹿児島 (099)226-9481

●ショールーム

東京 東京都港区赤坂7-1-19 (03)3401-9795
大阪 大阪市中央区東心斎橋2-1-1 (06)6211-5947
沖縄 沖縄県宜野湾市大山3-4-6 (098)897-6655



<https://me.takabelmont.co.jp>