



ULTRA- SOUND TABLE

Product

US-400
US-400N
US-370
US-370N
US-380
US-380N
US-570
US-580

専門化、多様化する超音波検査に対応

US-400 製品コード：US-400 S



心エコー検査

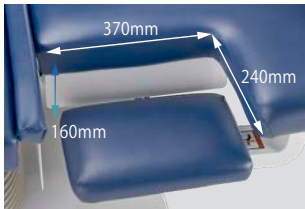

胸部電動落とし込み

心臓の位置に該当する部分のテーブルが160mm昇降。フットスイッチでスムーズに操作できます。

検査者の負担軽減と
検査時のポジショニングを追求

3

Way Style

腹部エコー検査

背もたれ
0～70°

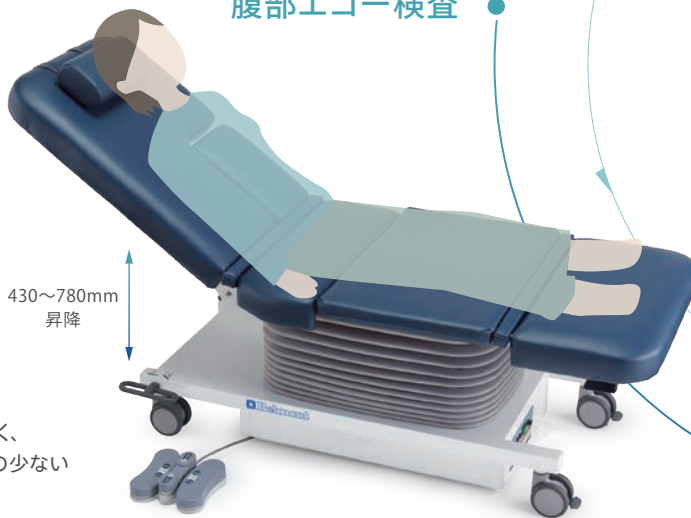

430～780mm
昇降

最低位430mm

患者さんが腰かけやすく、
検査者にとっても負担の少ない
検査姿勢を提供します。

Point

低圧電動油圧機構採用

(US-400、US-400N)

電動油圧式のメリット ※当社製品比

昇降作動 滑らかな昇降作動。下降スピードの調整が可能。

作動音 静音で振動が少ない。

耐荷重 荷重に強く、安定した昇降が可能。

レーザーにもこだわっています！

抗菌・耐アルコールレーザー採用



抗菌性

JIS Z 2801:2010「抗菌加工製品-抗菌性試験方法-抗菌効果」に基づいて、黄色ブドウ球菌・大腸菌の抗菌性試験を実施



耐アルコール性

アルコールによる耐性試験を実施。
※当社基準に基づく

検査者に使いやすく、患者さんにやさしく。
検査箇所に合わせて様々な角度で超音波検査をサポート

一台で心臓、腹部、下肢の3つの検査ポジションに対応。
優れた操作性と検査部へのアプローチのしやすさを実現し、
スムーズな検査をサポートします。
検査時のポジショニングにも細やかに配慮し、
患者さんの不安感と身体への負担をやわらげます。



下肢エコー検査

Point 屈曲補助シート内蔵

無理な姿勢を取ることなく
下肢エコーが可能



安定した座位姿勢を提供する屈曲補助シートを本体に内蔵。
座椅子のようなシンプルな操作感で容易にセッティング可能です。

姿勢保持のための手すりが
標準で付属。天板下に収納
できます。



屈曲補助シートの無いタイプもご用意。
心エコー、腹部エコー検査がメインのご施設向け。

US-400N 製品コード：US-400N S

Option



ヘッドグリップ
US-400-HG

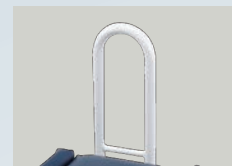

起き上がりグリップ
US-RG



サイドフェンスL
EX-L



サイドフェンスS
EX-S

※サイドフェンスL/Sの取付には取付金具(1ヶ所につき2個、¥10,000)が別途必要です。

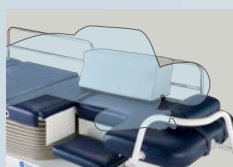

体位保持クッション
EX-CS-P



フットステップ
US-400-FST



US-400用ストレッチカバー
US-400-OPT-C
(※枕カバー付き)



US-400N用ストレッチカバー
US-400N-OPT-C
(※枕カバー付き)



受注生産
ハンドスイッチ取付可能

※納入後の後付けはできません。
※詳細は弊社営業担当へお問い合わせください。

検査姿勢の負担軽減のご提案

ツールを見直してみませんか？

スムーズな検査を
サポートするツール

検査用ツール U-stool

希望小売価格：65,000円

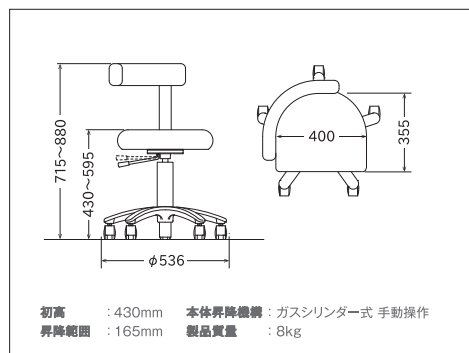
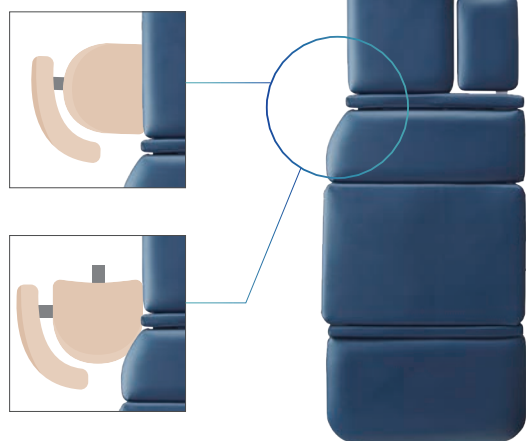

Point 首や身体のひねり、腕の挙上が軽減！



低初高にこだわったエコノミーモデル

US-300 Series

製品コード：

US-370 (幅700mm) / US-380 (幅800mm)

US-370N (幅700mm) / US-380N (幅800mm)



最低位380mm

(昇降範囲300mm)



患者さんが腰かけやすく、検査者にとっても負担の少ない検査姿勢を提供。

Point 検査姿勢の負担軽減!

足を床にしっかり接地でき安定した姿勢が取れます。



取り外し式胸部クッション

胸部クッションは取り外しが可能。
プローブの取り回しをサポートします。

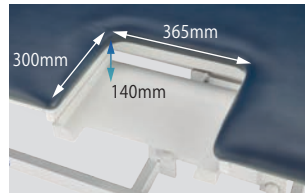

天板タイプ選択可能

胸部クッション

取り外しタイプ

幅700mm:US-370

幅800mm:US-380

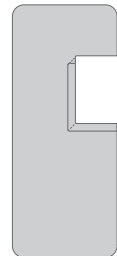

クッション

分割なしタイプ

幅700mm:US-370N

幅800mm:US-380N



Option

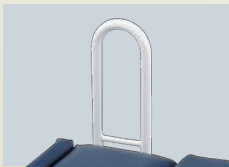

起き上がりグリップ
US-RG



ヘッドグリップ
US-300-HG



US-300用 枕
EX-CS-MS ES23



サイドフェンスL
EX-L

※サイドフェンスLの取付には
取付金具(1ヶ所につき2個、
¥8,000)が別途必要です。



US-300用ハンドスイッチ
SJ-100HS

※操作スイッチ二個使用時は
中継コード (SJ-100TC、¥6,000)
が別途必要です。



体位保持クッション
EX-CS-P



US-370/380用ストレッチカバー
US-370-OPT-C / US-380-OPT-C
(※枕カバー別売)



US-370N/380N用ストレッチカバー
US-370N-OPT-C / US-380N-OPT-C
(※枕カバー別売)

背もたれ昇降機能搭載の低初高検査台。 超音波検査のポジショニングに対応。

US-500 Series

製品コード：

US-570 (幅700mm) / US-580 (幅800mm)

最低位 380mm

患者さんが腰かけやすく、
検査者にとっても負担の少ない検査姿勢を提供。

背もたれ昇降範囲 0 ~ 70°

仰臥位から座位まで、検査に応じた姿勢を確保。

キャスター標準搭載

病棟ベッド、ストレッチャーの搬入時等
「少し移動したい」という要望に応えます。



Option



US-500用枕
US-500-M



US-500用ハンドスイッチ
US-500-HSW
※操作スイッチ二個使用時は
中継コード (SJ-100TC、¥6,000)
が別途必要です。



体位保持クッション
EX-CS-P



サイドフェンスS
EX-S



サイドフェンスL
EX-L



US-570用 / 580用ストレッチカバー
US-570-OPT-C / US-580-OPT-C
(※枕カバー別売)

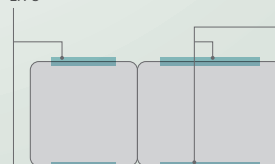

※サイドフェンス取付可能箇所
※サイドフェンスL/Sの取付には取付金具 (1ヶ所につき2個、¥8,000) が別途必要です。

USシリーズ オプション一覧

	製品名	製品コード	希望小売価格	US-400 S	US-400N S	US-370	US-370N	US-380	US-380N	US-570	US-580
枕	US-300用枕	EX-CS-MS ES23	4,500円			○	○	○	○		
	US-500用枕	US-500-M ES23	8,500円							○	○
サイドフェンス	サイドフェンスL	EX-L	19,000円	○	○	●	●	●	●	○	○
	サイドフェンスS	EX-S	16,000円	●	●					○	○
グリップ	起き上がりグリップ	US-RG	11,000円	●	●	●	●	●	●		
	US-300用ヘッドグリップ	US-300-HG	11,000円			●	●	●	●		
	US-400用ヘッドグリップ	US-400-HG	16,000円	●	●						
ハンドスイッチ	US-300用ハンドスイッチ	SJ-100HS	15,000円			○	○	○	○		
	US-500用ハンドスイッチ	US-500-HSW	22,000円							○	○
その他	フットステップ	US-400-FST	20,000円	○	○						
	体位保持クッション	EX-CS-P	18,000円	○	○	○	○	○	○	○	○

※●：片側のみ取付 (P3、4参照)

ストレッチカバー

製品	製品コード	希望小売価格
US-400用	US-400-OPT-C	33,000円
US-400N用	US-400N-OPT-C	25,000円
US-370用	US-370-OPT-C	19,000円
US-380用	US-380-OPT-C	19,000円

製品	製品コード	希望小売価格
US-370N用	US-370N-OPT-C	14,000円
US-380N用	US-380N-OPT-C	14,000円
US-570用	US-570-OPT-C	10,500円
US-580用	US-580-OPT-C	10,500円

製品	製品コード	希望小売価格
US-300用枕カバー	US-300-OPT-CM	3,000円
US-500用枕カバー	US-500-OPT-CM	4,000円

Specifications

	US-400		US-300		US-500	
製品コード	US-400 S	US-400N S	US-370 US-370N	US-380 US-380N	US-570	US-580
天板寸法	1960×670mm	1960×670mm	1900×700mm	1900×800mm	1900×700mm	1900×800mm
質量	170kg	170kg	55kg	57kg	53kg	55kg
駆動方法	電動油圧式	電動油圧式	電動モーター式	電動モーター式	電動モーター式	電動モーター式
操作	フットスイッチ	フットスイッチ	フットスイッチ	フットスイッチ	フットスイッチ	フットスイッチ
昇降範囲	430～780mm	430～780mm	380～680mm	380～680mm	380～680mm	380～680mm
背もたれ昇降範囲	0～70°	0～70°	-	-	0～70°	0～70°
胸部落とし込み	0～-160mm	0～-160mm	-140mm ※US-370のみ、 クッション取り外し式	-140mm ※US-380のみ、 クッション取り外し式	-	-
標準付属品	フットスイッチ、枕、 屈曲補助シート用手すり	フットスイッチ、枕	フットスイッチ	フットスイッチ	フットスイッチ	フットスイッチ
電気定格	AC100V 400/460VA 50/60Hz		AC100V 120VA 50/60Hz		AC100V 180VA 50/60Hz	
製造販売届出番号	27B1X00042000064		27B1X00042000081	27B1X00042000082	27B1X00042000079	27B1X00042000080
販売名	検査台 US-400		検査台 US-370	検査台 US-380	検査台 US-570	検査台 US-580
希望小売価格	1,050,000円	930,000円	US-370:330,000円 US-370N:270,000円	US-380:360,000円 US-380N:300,000円	390,000円	420,000円

3年間の保証期間

当社従来製品の保証期間は製品納入日から1年間のところ、
USシリーズ (US-400 series、US-300 series、US-500 series) につきましては**3年間**とさせていただきます。

(単位: mm)

US-400 Series

US-400

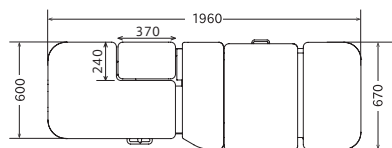

US-400N

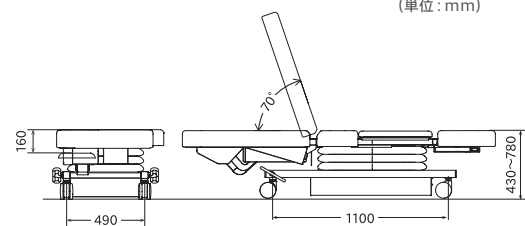
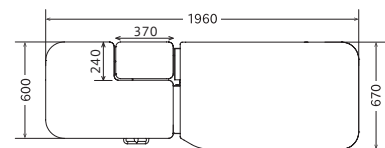

US-300 Series

US-370 / US-380

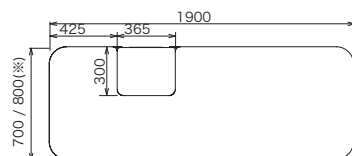

※図はW700です。

US-370N / US-380N

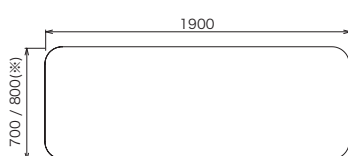

※図はW700です。

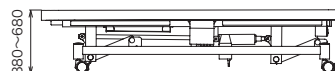

US-500 Series

US-570 / US-580

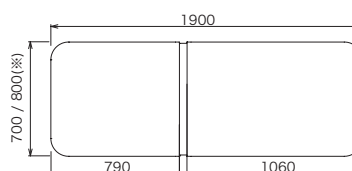

※図はW700です。

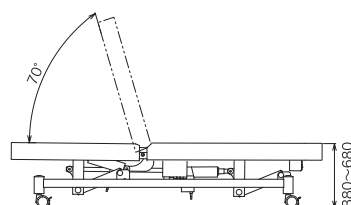

高さ・天板サイズ・カラーが選べる固定式ベッド

EX-CS-50F (高さ500mm)

EX-CS-55F (高さ550mm)

EX-CS-60F (高さ600mm)

希望小売価格：61,000円



有孔天板（孔クッション付）
※受注生産、費用別途



天板サイズ：長さ1900×幅600mm
高さ：600mm
天板カラー：ES19

サイズ 天板サイズは8つの組み合わせをご用意しています。

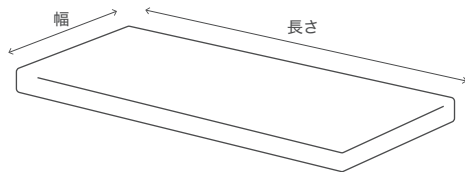

幅(W)	長さ(L)	
	(L)1800	(L)1900
(W)600	1800×600	1900×600
(W)650	1800×650	1900×650
(W)700	1800×700	1900×700
(W)800	1800×800	1900×800

※天板幅800mmの場合は、受注生産となります。（※費用は別途見積り）

カラー 天板カラーは24色の中から
お選びいただけます。

ES1 ホワイト	ES8 ブラック	ES14 キャメル	ES20 コーラルピンク
ES2 イエロー	ES9 アイボリー	ES15 ライトグリーン	ES21 ベージュ
ES4 ブラック(黒ドット)	ES10 ライトブラウン	ES16 パープルブルー	ES22 マンダリンオレンジ
ES5 ミントブルー	ES11 茶緑	ES17 フロスグリーン	ES23 アルドブルー
ES6 ローズミスト	ES12 ブラウン	ES18 リーフグリーン	ES24 スカーレットレッド
ES7 オーシャンブルー	ES13 レッド	ES19 ベビーピンク	ES25 インディゴブルー

レザーにもこだわっています！

抗菌・耐アルコールレザー採用



抗菌性

JIS Z 2801:2010「抗菌加工製品-抗菌性試験方法-抗菌効果」に基づいて、黄色ブドウ球菌・大腸菌の抗菌性試験を実施



耐アルコール性

アルコールによる耐性試験を実施。
※当社基準に基づく

タカラベルモント株式会社

●本社

〒542-0083 大阪市中央区東心斎橋2-1-1 TEL.(06)6212-3620

●メディカル

札幌 (011)863-2139 金沢 (076)221-8412
 仙台/盛岡 (022)231-3458 大阪 (06)6211-5947
 さいたま (048)640-5803 岡山 (086)233-8826
 東京 (03)3401-9795 広島/高松 (082)277-6700
 静岡 (054)237-8822 福岡 (092)474-7306
 名古屋 (052)931-5163 鹿児島 (099)226-9481

●ショールーム

東京 東京都港区赤坂7-1-19 (03)3401-9795
 大阪 大阪市中央区東心斎橋2-1-1 (06)6211-5947
 沖縄 沖縄県宜野湾市大山3-4-6 (098)897-6655

- 製品の寸法、質量、動作範囲の表示には、若干の誤差を含んでいます。
- 製品改良により、仕様・デザインは予告なく変更される場合があります。
- 印刷物のため、色は実物と異なることがあります。
- 掲載の価格は希望小売価格です。消費税は含まれておりません。
- このカタログは2022年3月現在のものです。

●お問い合わせ



<https://www.takarabelmont.co.jp/medical/>



環境に配慮した植物油インクを使用しています

30B22030102_YA
YY-ME183